

Ver. | - -

BELANGRIJKE OPMERKING:

Lees alvorens u uw nieuwe airconditioning installeert eerst zorgvuldig deze handleiding door. Bewaar de handleiding vervolgens voor verder gebruik.

Gebruikte symbolen



WAARSCHUWING

Dit symbool geeft aan dat het risico van dodelijke of ernstige verwondingen bestaat.



ATTENDERING

Dit symbool geeft aan dat het risico van verwondingen of materiële schade bestaat.

OPMERKING

Geeft belangrijke informatie aan. Als u zich hier niet aan houdt, kan materiële schade ontstaan.

Disclaimer

De producent is niet aansprakelijk wanneer verwondingen of materiële schade veroorzaakt worden door een van de volgende oorzaken:

1. Schade aan het product t.g.v. onjuist gebruik of forcering van het product.
2. Aanpassingen aan, wijzigingen in of onderhoud van het product of gebruik ervan in combinatie met een andere installatie, die in strijd zijn met de aanwijzingen van de producent.
3. Nadat is nagecheckt dat het defect aan het product rechtstreeks veroorzaakt is door een corrosief gas.
4. Nadat is nagecheckt dat de defecten veroorzaakt zijn door onjuiste omgang tijdens verplaatsing van het product.
5. Gebruik, reparaties of onderhoud van de unit, waarbij men zich niet aan de bedieningshandleiding of de van toepassing zijnde voorschriften houdt.
6. Nadat is nagecheckt dat het probleem of geschil veroorzaakt is door kwalitatieve of capaciteitskenmerken van door andere producenten vervaardigde componenten en/of onderdelen.
7. Als de schade veroorzaakt is door natuurrampen, een ongeschikte gebruiksomgeving of overmacht.

Neem, als het nodig is de airconditioning te installeren, verplaatsen of repareren, eerst contact op met de verkoper of het plaatselijke servicebedrijf. De airconditioning mag uitsluitend geïnstalleerd, verplaatst en gerepareerd worden door een geautoriseerd bedrijf. Anders kunnen ernstige schade en/of verwondingen ontstaan en kunnen er zelfs dodelijke ongelukken optreden.

Mocht er een koelmediumlekkage ontstaan of wanneer het t.b.v. de installatie, de verplaatsing, het onderhoud of de demontage de airconditioning noodzakelijk is het koelmedium uit de airconditioning te zuigen, dient men contact op te nemen met een voor deze handelingen gekwalificeerde deskundige of te werk te gaan op een andere geschikte manier, overeenkomstig de plaatselijke voorschriften en richtlijnen.

Deze installatie mag niet bediend worden door personen (incl. kinderen) die over lagere fysieke, waarnemings- of mentale capaciteiten of over onvoldoende kennis en ervaring beschikken, wanneer ze niet onder toezicht staan of over de bediening geïnstrueerd worden door een persoon die verantwoordelijk is voor hun veiligheid.

Men dient erop toe te zien dat kinderen niet met de airconditioning spelen.

Veiligheidsaanwijzingen



WAARSCHUWINGEN

Gebruik en onderhoud

- Deze installatie mag ook gebruikt worden door kinderen ouder dan 8 jaar en door personen die over lagere fysieke, waarnemende- of mentale capaciteiten beschikken, evenals door personen met onvoldoende ervaring of kennis, mits zij onder toezicht staan of instructies hebben ontvangen over hoe de installatie op veilige manier te gebruiken en mits zij zich bewust zijn van de eventuele risico's.
- Kinderen mogen niet met de airconditioning spelen. Zonder toezicht mogen kinderen geen reinigings- of onderhoudswerkzaamheden uitvoeren.
- Wanneer de toevoerkabel beschadigd is, moet hij, om eventuele risico's te voorkomen, vervangen worden door de producent, een geautoriseerd servicebedrijf of een persoon die over de benodigde kwalificaties beschikt. Maak voor de aansluiting geen gebruik van een verlengsnoer met meerdere stopcontacten noch van een tweewegstekker. Dit zou tot brand kunnen leiden.
- Koppel de airconditioning vóór

het schoonmaken los van de stroomtoevoer. Anders zouden verwondingen door elektrische stroom kunnen optreden.

- Was de airconditioning niet met water. Anders dreigen verwondingen door elektrische stroom op te treden.
- Spuit geen water op de interne unit. Anders zouden verwondingen door elektrische stroom en/of beschadiging van de airconditioning kunnen optreden.
- Repareer de airconditioning niet zelf. Anders zouden verwondingen door elektrische stroom en/of beschadiging van de airconditioning kunnen optreden. Neem contact op met de verkoper.
- Raak na uitname van het filter de ribben van de wisselaar niet aan, dit om te voorkomen dat u door de scherpe randen verwond raakt.
- Steek geen vingers in openingen voor de in- en/of uitvoer van lucht. Anders zouden verwondingen van personen en/of beschadiging van de installatie kunnen optreden.

Veiligheidsaanwijzingen



ATTENDERINGEN

Gebruik en onderhoud

- Begiet de afstandsbediening niet met water, anders kan ze beschadigd raken.
- Maak voor het drogen van het filter geen gebruik van open vuur noch van een haardroger, anders zou dit tot deformatie van het filter of tot brand kunnen leiden.
- Blokkeer de luchtin- of uitlaat niet. Dit zou tot defecten kunnen leiden.
- Ga niet op het bovenpaneel van de externe unit staan en plaats er evenmin zware voorwerpen op. De airconditioning zou beschadigd kunnen raken of er zouden verwondingen van personen kunnen optreden.
- Wanneer de ondergenoemde situaties mochten optreden, zet de airconditioning dan direct uit en koppel de stroomtoevoer los. Verzoek vervolgens de verkoper of een geautoriseerd servicebedrijf om reparatie:
 - De toevoerkabel raakt verhit of is beschadigd.
 - Abnormale geluiden tijdens het gebruik.
 - De zekeringautomaat schakelt vaak uit.
 - De airconditioning verspreidt

- een geur alsof er iets brandt.
- Er lekt koelmedium uit de interne unit.





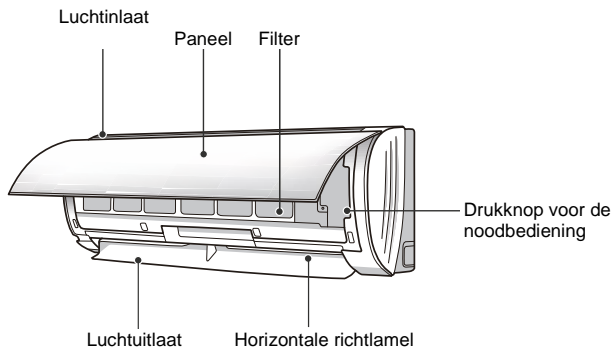



Namen van onderdelen

Interne unit



- Wanneer de afstandsbediening kwijtraakt of niet meer functioneert, kunt u de airconditioning in- en uitschakelen m.b.v. de drukknoop voor de noodbediening. De werkwijze is als volgt: Open het paneel, zoals te zien op de afbeelding, en druk op de drukknoop voor de noodbediening om de airconditioning in- of uit te schakelen. Als u de airconditioning op deze manier inschakelt, zal ze in het Automatische regime functioneren.

Display

| | | | |
|------------------------------|---|--|---|
| Verwarmingsregime |  |  R | R: rode indicator (alleen bij modellen met verwarming) |
| Koelregime |  |  W | W: witte indicator |
| Ontvochtigingsregime |  |  G | G: groene indicator |
| | |  O | O: oranje indicator |
| Warmte-indicator | 26 | | |
| Indicator v.d. stroomtoevoer |  | | |

OPMERKING

- Deze is een algemene beschrijving en de kleuren van de indicatoren kunnen afwijken. Richt u naar de concrete uitvoering.
- De afbeelding van de display kan afwijken van zijn daadwerkelijke uiterlijk. Richt u naar de concrete uitvoering.

Namen van onderdelen

Externe unit

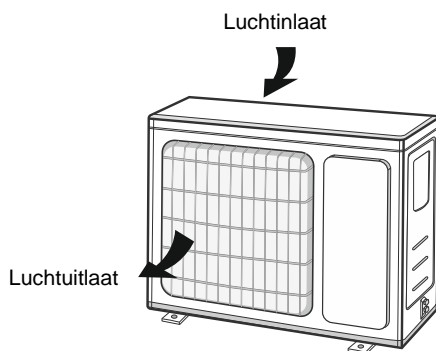

WAARSCHUWING

- Het feitelijke product kan er anders uitzien dan de afbeelding hierboven. Richt u naar de concrete uitvoering van het product.

Afstandsbediening en bediening

Knoppen op de afstandsbediening



Betekenis van de indicatoren op de display

| | | |
|----------------------------------|---|----------------------------|
| | Functie I FEEL | |
| FAN AUTO | Instelling van de ventilatorsnelheid | |
| | Regime Turbo | |
| | Signaalverzending | |
| Režim provozu | | Automatische regime |
| | | Koelregime |
| | | Ontvochtigingsregime |
| | | Ventilatorregime |
| | | Verwarmingsregime |
| | Slaapfunctie | |
| | Functie Verwarming 8 °C | |
| | Functie Gezondheid | |
| | Functie Ventilatie | |
| | Stille werking | |
| | Functie X-FAN | |
| Type weergave van de temperatuur | | Ingestelde temperatuur |
| | | Temperatuur in het vertrek |
| | | Buitentemperatuur |
| | Klok | |
| 88 | Ingestelde temperatuur | |
| WIFI | Functie WiFi | |
| 88:88 | Ingestelde tijd | |
| ON OFF | Tijdschakelaar in-/uitgeschakeld | |
| | Verlichting | |
| | Lucht naar links / naar rechts gericht | |
| | Lucht naar boven / naar beneden gericht | |
| | Kinderslot | |

Functies van de knoppen van de afstandsbediening

OPMERKING

- Dit is een universele afstandsbediening. Ze kan gebruikt worden voor airconditionings met veel verschillende functies. Wanneer op de afstandsbediening een knop wordt ingedrukt van een functie waarover het betreffende model airconditioning niet beschikt, zet de airconditioning haar huidige bedrijfsstatus voort.
- Na aansluiting van de stroomtoevoer geeft de airconditioning een geluidssignaal af. De ON/OFF-indicator  brandt. Vervolgens kunt u de airconditioning bedienen m.b.v. de afstandsbediening.
- Als de installatie ingeschakeld is en men op de afstandsbediening een knop indrukt, knippert de signaalverzendingsindicator  op de display één keer en klinkt er vanaf de airconditioning een toon ter bevestiging van de ontvangst van het signaal.
- Bij modellen met de mogelijkheid ze m.b.v. WiFi of een kabelapparaat te bedienen moet de interne unit eerst m.b.v. de standaard afstandsbediening in het Automatische regime gezet worden. Pas daarna kunnen de functies voor het instellen van de temperatuur in het Automatische regime gebruikt worden door gebruik te maken van de applicatie of het kabelapparaat.
- Deze afstandsbediening kan de temperatuur in het Automatische regime instellen. Bij gebruik met een unit die de functie van de temperatuurinstelling in het Automatische regime niet ondersteunt, kan de in het Automatische regime ingestelde temperatuur genegeerd worden en kan de temperatuur die wordt weergegeven op de display van de interne unit verschillen van de op de afstandsbediening ingestelde temperatuur.

Drukknop





Druk op deze knop om de unit in te schakelen.
Druk opnieuw om de unit uit te schakelen.

Drukknop

MODE

Druk op deze drukknop om het gewenste gebruiksregime in te schakelen, en wel in de volgende cyclus:



- Als u het Automatische regime selecteert, zal de airconditioning automatisch functioneren, volgens een in de fabriek vooringesteld schema. Met drukknop FAN kunt u de ventilatorsnelheid instellen. Met de knoppen  /  kunt u de uitblaasrichting van de lucht instellen.





- Als u het Koelregime selecteert, zal de airconditioning in het Koelregime functioneren. Met de drukknoppen  en  kunt u de gewenste temperatuur instellen. Met drukknop FAN kunt u de ventilatorsnelheid instellen. Met de knoppen  /  kunt u de uitblaasrichting van de lucht instellen.
- Als u het Ontvochtigingsregime selecteert, zal de airconditioning met een lage ventilatorsnelheid in het Ontvochtigingsregime functioneren. In het Ontvochtigingsregime kan de ventilatorsnelheid niet ingesteld worden. Met de knoppen  /  kunt u de uitblaasrichting van de lucht instellen.
- Als u het Ventilatorregime selecteert, zal de airconditioning alleen lucht uitblazen, zonder te koelen of te verwarmen. Alle indicatorlampjes zijn uitgeschakeld. Met drukknop FAN kunt u de ventilatorsnelheid instellen. Met de knoppen  /  kunt u de uitblaasrichting van de lucht instellen.
- Als u het Verwarmingsregime selecteert, zal de airconditioning in het Verwarmingsregime functioneren. Met de drukknoppen  en  kunt u de gewenste temperatuur instellen. Met drukknop FAN kunt u de ventilatorsnelheid instellen. Met de knoppen  /  kunt u de uitblaasrichting van de lucht instellen. (Airconditioning-installaties die alleen over een koelfunctie beschikken kunnen niet in het Verwarmingsregime functioneren. Als op de afstandsbediening het Verwarmingsregime geselecteerd is kan de airconditioning niet m.b.v. de knop ON/OFF ingeschakeld worden.)

OPMERKING

- Om te voorkomen dat na instelling van het Verwarmingsregime koude lucht uitgeblazen wordt, begint de interne unit lucht uit te blazen met een vertraging van 1-5 minuten (de duur van deze vertraging is afhankelijk van de temperatuur in het vertrek). Het bereik van de m.b.v. de afstandsbediening in te stellen temperatuur bedraagt 16–30 °C (61–86 °F).
- In het Automatische regime kan de temperatuur weergegeven en ingesteld worden.
- Bepaalde modellen beschikken niet over een indicator voor dit regime.

Drukknop





FAN

Deze knop wordt gebruikt om de snelheid van de ventilator in te stellen, en wel in de volgende cyclus: AUTOmatisch, Laag , Matig laag , Matig , Matig hoog  en Hoog .





- Om de gewenste uitblaasrichting van de lucht in te stellen moet u drukknop  indrukken en langer dan 2 seconden ingedrukt houden. Laat de knop los zodra de richtlamel de gewenste hoek bereikt.

OPMERKING

- Bepaalde modellen beschikken niet over de richtfuncties ,  en . Als de airconditioning dit bevel ontvangt, wordt de automatische richtfunctie van uitgeblazen lucht ingesteld.
- Als u deze knop indrukt en langer dan 2 seconden ingedrukt houdt, zal de richtlamel afwisselend naar boven en naar beneden bewegen. Zodra u de drukknop loslaat, blijft de richtlamel direct in haar huidige positie stilstaan.
- Als u tijdens de functie van het naar boven/beneden richten van de lucht m.b.v. de drukknop richtfunctie  inschakelt en na 2 seconden deze drukknop opnieuw indrukt, wordt richtfunctie  uitgeschakeld. Als u deze drukknop binnen 2 seconden opnieuw indrukt, zal de richtfunctie van de lucht zich wijzigen volgens de hierboven weergegeven cyclus.

Drukknop

SLEEP

Druk op deze knop om de Slaapfunctie op te starten, en wel in de volgende cyclus: Sleep 1 () , Sleep 2 () , Sleep 3 () en Uitgeschakeld. Bij inschakeling van de stroomtoevoer is de functie Sleep standaard uitgeschakeld.

- Modus Sleep 1
 - In het Koelregime: Na inschakeling van modus Sleep 1 zal de ingestelde temperatuur na een uur met 1 °C verhoogd worden en na 2 uur met 2 °C. Vervolgens zal de unit verder functioneren met de aldus ingestelde temperatuur.
 - In het Verwarmingsregime: Na inschakeling van modus Sleep 1 zal de ingestelde temperatuur na een uur met 1 °C verlaagd worden en na 2 uur met 2 °C. Vervolgens zal de unit verder functioneren met de aldus ingestelde temperatuur.
- Modus Sleep 2
In deze modus zal de airconditioning functioneren a.d.h.v. een door de producent voor deze slaapmodus vooringesteld temperatuurschema (een groep van temperatuurcurven).
- Modus Sleep 3
In deze modus zal de airconditioning functioneren a.d.h.v. een door de gebruiker voor deze slaapmodus ingestel temperatuurverloop (d.w.z. aan de hand van



door de gebruiker ingestelde temperatuurcurven).

- (1) Houd in de modus Sleep 3 drukknop TURBO ingedrukt om de afstandsbediening om te schakelen naar de modus van het door de gebruiker instellen van een temperatuurverloop. Op de display van de afstandsbediening verschijnt in het veldje van de uren 1 uur en in het veldje van de temperatuurinstelling zal de laatste voor de slaapmodus ingestelde temperatuur knipperen (bij de eerste instelling zal dit een door de producent vooringestelde temperatuur zijn).
 - (2) U kunt de betreffende ingestelde temperatuur wijzigen m.b.v. knop  of knop . Bevestig de instelling door knop TURBO in te drukken.
 - (3) Na deze handeling zal de tijd in het veldje van de uren automatisch met 1 uur toenemen (d.w.z. naar 2 uur en in de volgende cycli achtereenvolgens naar 3 tot 8 uur) en in het veldje van de temperatuurinstelling zal de laatste voor de slaapmodus ingestelde temperatuur knipperen.
 - (4) Herhaal stappen 2 en 3 totdat de gewenste temperaturen voor de volledige 8 uur durende slaapcurve ingesteld zijn. Hiermee is de instelling van het temperatuurverloop in deze slaapmodus voltooid. Op de display van de afstandsbediening wordt de weergave van de actueel ingestelde tijd en temperatuur weer hervat.
- Controle van de gebruikersinstelling van de slaapcurve voor modus Sleep 3:
Ga te werk als bij het instellen. Roep de modus van het door de gebruiker instellen van de temperatuurcurve op, maar wijzig de temperatuur niet en bevestig haar alleen door knop TURBO in te drukken. Opmerking: Als tijdens het instellen of het controleren van de waarden van de temperatuurcurve gedurende 10 seconden geen enkele knop wordt ingedrukt, wordt het instellen of controleren automatisch beëindigd en wordt op de display van de afstandsbediening weer het basisbeeldscherm weergegeven. Het instellen of controleren van de waarden van de temperatuurcurve kan ook beëindigd worden door knop , MODE of SLEEP in te drukken.

Drukknop

I FEEL

Druk op deze knop om de functie I FEEL in te schakelen. Op de display van de

afstandsbediening zal indicator  weergegeven worden. De afstandsbediening zal de waarde van de gemeten temperatuur doorgeven aan de unit en de unit zal de temperatuur in het vertrek automatisch regelen aan de hand van de door de afstandsbediening gemeten temperatuur. Druk opnieuw op deze knop om de functie I FEEL uit te schakelen. Indicator  zal verdwijnen.

OPMERKING









- Plaats de afstandsbediening, als deze functie ingeschakeld is, dicht bij de gebruiker. Plaats de afstandsbediening niet dichtbij een voorwerp met een hoge of lage temperatuur, dit om te voorkomen dat een onjuiste omgevingstemperatuur gemeten wordt. Als functie I FEEL ingeschakeld is, moet de afstandsbediening zodanig geplaatst worden, dat de interne unit de door de afstandsbediening uitgezonden signalen kan ontvangen.

Drukknoppen

TIMER ON







TIMER OFF

- Drukknop TIMER ON (Tijdschakelaar voor inschakelen)

M.b.v. de knop TIMER ON kunt u de tijdschakelaar voor automatisch inschakelen instellen. Na het indrukken van deze drukknoop verdwijnt indicator  van de display van de afstandsbediening en begint indicator ON te knipperen. Door op knop  of knop  te drukken stelt u de inschakeltijd in. Iedere keer dat u knop  of knop  indrukt, verspringt de ingestelde tijd met 1 minuut omhoog of omlaag. Als u knop  of knop  langer dan 2 seconden vasthoudt, zal de ingestelde tijd zich sneller wijzigen. Bevestig de gewenste tijd met een druk op de knop TIMER ON. Indicator ON houdt op met knipperen. Indicator  wordt weer weergegeven.

Ingestelde inschakeltijd annuleren: Als de tijdschakelaar voor het inschakelen geactiveerd is, druk dan op de knop TIMER ON om dit te annuleren.

- Drukknop TIMER OFF (Tijdschakelaar voor uitschakelen)

M.b.v. de knop TIMER ON kunt u de tijdschakelaar voor automatisch uitschakelen instellen. Na het indrukken van deze drukknoop verdwijnt indicator  van de display van de afstandsbediening en begint indicator OFF te knipperen. Door op knop  of knop  te drukken stelt u de uitschakeltijd in. Iedere keer dat u knop  of knop  indrukt, verspringt de ingestelde tijd met 1 minuut omhoog of omlaag. Als u knop  of knop  langer dan 2 seconden vasthoudt, zal de ingestelde tijd zich sneller wijzigen. Bevestig de gewenste tijd met een druk op de knop TIMER OFF. Indicator

OFF houdt op met knipperen. Indicator  wordt weer weergegeven.









Ingestelde uitschakeltijd annuleren: Als de tijdschakelaar voor het uitschakelen geactiveerd is, druk dan op de knop TIMER OFF om dit te annuleren.

OPMERKING

- U kunt zowel in ingeschakelde als in uitgeschakelde toestand tegelijkertijd TIMER OFF (de tijdschakelaar voor uitschakelen) en TIMER ON (tijdschakelaar voor inschakelen) instellen.
- Stel voordat u TIMER ON of TIMER OFF instelt eerst in het bedieningsapparaat de juiste tijd in.
- Stel na instelling van TIMER ON of TIMER OFF de permanente cyclus in. Vervolgens zal de airconditioning volgens de ingestelde tijd in- of uitschakelen. Drukknop  is niet van invloed op de instelling. Als u deze functie niet nodig hebt, maak dan gebruik van de afstandsbediening om haar te annuleren.

Drukknop

CLOCK



Druk op deze knop om de tijd van de klok in te stellen. Indicator  op de display van de afstandsbediening begint te knipperen. Druk binnen 5 seconden knop  of knop  in om de actuele tijd in te stellen. Bij iedere druk op knop  of knop  verspringt de ingestelde tijd met 1 minuut omhoog of omlaag. Als u knop  of knop  langer dan 2 seconden ingedrukt houdt, zal de ingestelde tijd zich sneller wijzigen. Laat de drukknoop los zodra u de gewenste tijd hebt bereikt. Bevestig de op de klok ingestelde tijd met een druk op de knop CLOCK. Indicator  houdt op met knipperen.

OPMERKING

- De klok geeft de tijd weer in 24-uursformaat.
- Het interval tussen het indrukken van de knoppen mag bij het instellen van de tijd niet langer zijn dan 5 seconden. Anders breekt de afstandsbediening de tijdstellingsfunctie automatisch af. Hetzelfde geldt ook voor de instelling van de tijdschakelaar voor het in-/uitschakelen.

Drukknop

QUIET

M.b.v. deze drukknoop kan de functie Automatische Stille werking geactiveerd worden (indicatoren  en AUTO worden weergegeven), of de functie Stille werking (indicator  wordt weergegeven). Ook kunnen deze functies m.b.v. deze drukknoop uitgeschakeld worden (indicatoren  en AUTO worden niet meer weergegeven). Bij inschakeling van de

stroomtoevoer is de functie Stille werking standaard uitgeschakeld.

OPMERKING

- De functie Stille werking is beschikbaar op slechts enkele modellen.
- De functie Stille werking kan in alle regimes geactiveerd worden. Als deze functie ingeschakeld is, kan de ventilatorsnelheid niet ingesteld worden.
- Als de functie Stille werking geactiveerd is: In het Koelregime: De ventilator van de interne unit draait met snelheid 4. Na 10 minuten, of als de temperatuur in het vertrek ≤ 28 °C is, draait de ventilator met snelheid 2 of in het stille regime, afhankelijk van het verschil tussen de temperatuur in het vertrek en de ingestelde temperatuur. In het Verwarmingsregime: De ventilator van de interne unit draait met snelheid 3 of in het stille regime, afhankelijk van het verschil tussen de temperatuur in het vertrek en de ingestelde temperatuur. In het Ontvochtigings- of het Ventilatorregime: De ventilator van de interne unit draait in het stille regime. In het Automatische regime: De ventilator van de interne unit draait in het automatische stille regime, afhankelijk van de actuele bedrijfsvoering (Koelen, Verwarmen of Ventilator).

Drukknop WiFi



Druk op deze knop om functie WiFi in te schakelen. Op de afstandsbediening wordt indicator WiFi weergegeven. Als u de knop WiFi indrukt en gedurende 5 seconden vasthoudt, schakelt functie WiFi uit en verdwijnt indicator WiFi.

Als de installatie uitgeschakeld is en u de knoppen MODE en WiFi 1 seconde lang tegelijkertijd indrukt, wordt de WiFi-module gereset naar de fabrieksinstellingen.

OPMERKING





- Deze functie is beschikbaar op slechts enkele modellen.

Drukknop LIGHT

M.b.v. deze drukknop schakelt u de verlichting van het paneel van de interne unit uit. Indicator  op de display van de afstandsbediening verdwijnt. Druk de knop opnieuw in om de display-verlichting in te schakelen. Indicator  zal dan weer weergegeven worden.

Drukknop

Druk op deze knop voor het in en uitschakelen van de functie **Gezondheid (het genereren van ionen)** en/of de functie Ventilatie. Na de eerste keer indrukken wordt de functie Ventilatie



geactiveerd. Op de display verschijnt . Na de tweede keer indrukken zijn de functies Ventilatie en Gezondheid tegelijkertijd geactiveerd. Op de display worden  en  weergegeven. Na de derde keer indrukken worden de functies Gezondheid en Ventilatie uitgeschakeld. Na de vierde keer indrukken wordt de functie Gezondheid ingeschakeld. Op de display verschijnt . Bij nogmaals indrukken van de knop zal de hele cyclus zich herhalen.

De interne unit van de airconditioning zuigt tijdens het functioneren lucht uit het vertrek aan, die stof of zwevende deeltjes kan bevatten, inclusief bacteriën. De **Cold Plasma generator**, produceert, op het smalste punt waar de lucht doorheen komt, miljoenen negatieve ionen tegelijk, die zich letterlijk op deze deeltjes en bacteriën vastplakken. De negatieve ionen zorgen ervoor dat de deeltjes en de bacteriën te zwaar worden om nog langer in de lucht te blijven zweven, zodat ze worden weggevangen door het luchtfilter. Dankzij de **COLD PLASMA technologie** zal de lucht in het vertrek al na 2 uur schoner en frisser zijn en aanmerkelijk minder bacteriën bevatten.

Drukknop TEMP

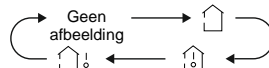
Door deze knop in te drukken kunnen op de display van de interne unit de ingestelde temperatuur, de temperatuur in het vertrek en de buitentemperatuur weergegeven worden. Deze temperaturen worden m.b.v. de afstandsbediening als volgt in cycli weergegeven:



- Als u  of geen enkele mogelijkheid selecteert, geeft de display van de interne unit de ingestelde temperatuur weer.
- Als u  selecteert, geeft de display van de interne unit de temperatuur in het vertrek weer.
- Als u  selecteert, geeft de display van de interne unit de buitentemperatuur weer.

OPMERKING

- Bij sommige modellen kan de buitentemperatuur niet weergegeven worden. In dit geval neemt de interne unit het bevel  wel in ontvangst, maar wordt de ingestelde temperatuur weergegeven.
- Bij de inschakeling van de unit wordt standaard de ingestelde temperatuur weergegeven. Deze wordt op de afstandsbediening niet weergegeven.
- De temperatuur kan alleen weergegeven worden op interne units die over een numerieke display beschikken.
- Als u de weergave van de binnen- of de

buitentemperatuur selecteert, wordt de betreffende temperatuur op de display van de interne unit weergegeven en wordt na 3 of 5 seconden automatisch de weergave van de ingestelde temperatuur hervat.

Functies van knoppencombinaties

Functie Energiebesparing

Druk in het Koelregime tegelijkertijd de knoppen TEMP en CLOCK in om de functie Energiebesparing aan of uit te zetten. Als de functie Energiebesparing ingeschakeld is, verschijnt op de display van de afstandsbediening de indicatie „SE“ en past de airconditioning de ingestelde temperatuur automatisch a.d.h.v. de fabrieksinstellingen aan om een maximale energiebesparing te bewerkstelligen. Druk opnieuw tegelijkertijd de knoppen TEMP en CLOCK in om de functie Energiebesparing uit te schakelen.

OPMERKING

- Bij ingeschakelde functie Energiebesparing is standaard een automatische ventilatorsnelheid ingesteld en kan deze snelheid dan ook niet gewijzigd worden.
- Bij ingeschakelde functie Energiebesparing kan de ingestelde temperatuur niet gewijzigd worden. Bij het indrukken van de knop TURBO zendt de afstandsbediening geen bevel uit.
- De functies Sleep en Energiebesparing kunnen niet tegelijkertijd ingeschakeld worden. Als in het Koelregime de functie Energiebesparing ingeschakeld is, wordt ze na het indrukken van de knop SLEEP uitgeschakeld. Als in het Koelregime de functie SLEEP ingeschakeld is, zal ze na inschakeling van de functie Energiebesparing uitgeschakeld worden.

Functie Verwarming 8 °C

Druk in het Verwarmingsregime tegelijkertijd op de knoppen TEMP en CLOCK om de functie Verwarming 8 °C aan of uit te zetten. Op de display van de afstandsbediening verschijnen  en „8 °C“ en de airconditioning zal het Verwarmingsregime handhaven bij een temperatuur 8 °C. Druk opnieuw tegelijkertijd op de knoppen TEMP en CLOCK om de functie Verwarming 8 °C uit te schakelen.





OPMERKING

- In de functie Verwarming 8 °C is standaard een automatische ventilatorsnelheid ingesteld, die niet gewijzigd kan worden. In de functie Verwarming 8 °C kan de temperatuur niet ingesteld worden. Bij

het indrukken van de knop TURBO zendt de afstandsbediening geen bevel uit.

- De functies Sleep en Verwarming 8 °C kunnen niet tegelijkertijd ingeschakeld worden. Als in het Verwarmingsregime de functie Verwarming 8 °C ingeschakeld is, wordt ze na het indrukken van de knop SLEEP uitgeschakeld. Als in het Verwarmingsregime de functie SLEEP ingeschakeld is, zal ze na inschakeling van de functie Verwarming 8 °C uitgeschakeld worden.
- Als de temperatuur weergegeven wordt in graden Fahrenheit, wordt op de afstandsbediening de functie Verwarming 46 °F weergegeven.

Functie Kinderslot

Door tegelijkertijd knop  en knop  in te drukken kan de functie van het kinderslot in- of uitgeschakeld worden. Wanneer de functie Kinderslot ingeschakeld is, zal indicator  weergegeven worden. Als u een drukknop van de afstandsbediening drukt, zal indicator  drie keer knipperen, maar geen bevel naar de unit verzenden.

Omschakelen van de temperatuureenheid

Als de unit uitgeschakeld is, kunt u door tegelijkertijd de knoppen  en MODE in te drukken omschakelen tussen °C en °F.

Functie Automatisch schoonmaken

Druk, als de unit ingeschakeld is, gedurende 5 seconden tegelijkertijd op knop MODE en op knop FAN om de functie Automatisch schoonmaken in of uit te schakelen. Als de functie Automatisch schoonmaken ingeschakeld is, verschijnt op de display van de interne unit „CL“. Tijdens het proces van het automatische schoonmaken van de verdampers voert de unit snel koelen of snel verwarmen uit. Er kunnen geluiden optreden, die veroorzaakt worden door bijvoorbeeld stromend koelmedium of door het uitzetten/krimpen van onderdelen o.i.v. warmteverschillen. Er kan koude of warme lucht uit de airconditioning geblazen worden, hetgeen een normaal verschijnsel is. Zorg ervoor dat het vertrek tijdens het schoonmaakproces voldoende geventileerd is, zodat uw comfort niet in het geding komt.

OPMERKING

- De functie Automatisch schoonmaken kan alleen functioneren bij een normale omgevingstemperatuur. Als er in het vertrek veel stof voorkomt, voer dit schoonmaken dan een keer per maand uit, anders volstaat een keer per drie maanden. Zodra de functie Automatisch schoonmaken ingeschakeld is, kunt u het vertrek verlaten. Na afloop van het automatische schoonmaken schakelt de airconditioning vanzelf over naar de stand-by-status.
- Deze functie is beschikbaar op slechts enkele modellen.

Vervanging van de batterijen van de afstandsbediening

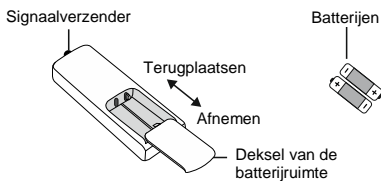

1. Druk de achterzijde van de afstandsbediening in op de plaats die is aangegeven met het symbool  (zie afbeelding) en schuif het deksel van de batterijruimte vervolgens in de richting van het pijltje.
2. Vervang de twee 1,5V batterijen met omvang AAA. Check na of de + en - polen van de batterijen juist georiënteerd zijn.
3. Plaats het deksel van de batterijruimte terug.

OPMERKING

- Richt bij het gebruik van de afstandsbediening de

zender van het signaal op het venstertje van de ontvanger van de airconditioning.

- De afstand tussen de zender van het signaal en het venstertje van de ontvanger mag niet groter zijn dan 8 m en tussen de zender en de ontvanger mogen zich geen obstakels bevinden.
- In ruimten waar zich TL-verlichting of een draadloze telefoon bevindt kan het signaal verstoord raken. In dit geval moet de afstandsbediening dichterbij de airconditioning gehouden worden.
- Maak bij vervanging van de batterijen gebruik van hetzelfde batterijtype. Neem de batterijen uit de afstandsbediening als u haar lange tijd niet zult gebruiken.
- Vervang de batterijen als de indicatoren op de display van de afstandsbediening slecht helemaal niet zichtbaar zijn.

Reiginging en onderhoud

schaduw opdrogen.



WAARSCHUWING

- Schakel de airconditioning vóór u met schoonmaken begint uit en koppel haar los van de stroomtoevoer, dit ter voorkoming van verwondingen door elektrische stroom.
- Was de airconditioning niet m.b.v. water, anders dreigen er verwondingen door elektrische stroom op te treden.
- Maak bij het schoonmaken van de airconditioning geen gebruik van vluchtige vloeistoffen.
- Maak bij het schoonmaken van de airconditioning geen gebruik van vloeibare of agressieve schoonmaakmiddelen en bespuit de installatie niet met water noch met enige andere vloeistof, anders zouden er plastic onderdelen beschadigd kunnen raken of zouden er zelfs verwondingen door elektrische stroom kunnen optreden.

4. Installeer het filter.

Plaats het filter terug en sluit het paneel vervolgens zorgvuldig.

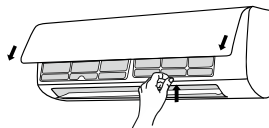

Schoonmaken van het oppervlak van de interne unit

Als het oppervlak van de interne unit vuil is, wordt u geadviseerd het schoon te maken met een zachte, droge of vochtige doek.

OPMERKING

- Demonteer het paneel niet t.b.v. het schoonmaken.

Reinigen v.h. filter

1. Open het paneel.

Trek het paneel uit tot in een bepaalde hoek, zie de afbeelding.

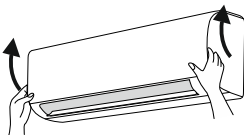

2. Neem het filter uit.

Neem het filter uit a.d.h.v. de afbeelding.

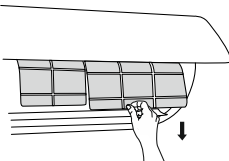

3. Reinig het filter.

Maak het filter schoon m.b.v. een stofzuiger of m.b.v. water. Als het filter erg vuil is, maak dan voor het schoonmaken gebruik van warm water (max. 45 °C) en laat het vervolgens in de

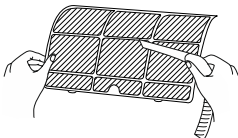



WAARSCHUWING

- Het filter moet één keer per drie maanden gereinigd worden. Als de airconditioning in een stoffige omgeving functioneert kan het filter vaker gereinigd worden.
- Raak na uitname van het filter de ribben van de wisselaar niet aan, dit om te voorkomen dat u door de scherpe randen verwond raakt.
- Maak voor het drogen van het filter geen gebruik van open vuur noch van een haardroger, anders zou dit tot deformatie van het filter of tot brand kunnen leiden.

| | |
|----------------------------|--|
| E1, E5, E6, E8, H3, H6, U8 | De storingsmelding kan opgeheven worden door de installatie te herstarten. Werkt dit niet, neem dan contact op met een servicebedrijf. |
| C5, F0, F1, F2 | Neem contact op met een servicebedrijf. |
| H1 | Ondooien |

OPMERKING

- Mochten er andere storingscodes verschijnen, neem dan contact op met een geautoriseerd servicebedrijf.

Controles voor reparaties

Analyse van normale verschijnselen

Controleer de volgende punten voordat u om reparatie van de airconditioning verzoekt. Als het niet lukt het probleem zelf te verhelpen, neem dan contact op met de plaatselijke verkoper of het servicebedrijf.

| Verschijnsel | Te controleren zaak | Oplossing |
|---|--|---|
| De interne unit neemt het signaal van de afstandsbediening niet in ontvangst of de afstandsbediening functioneert niet. | Is de werking van de unit ernstig verstoord (bijv. door statische elektriciteit of instabiele spanning)? | Koppel de toevoerstekker los van het stopcontact. Steek de stekker na 3 minuten terug en schakel de installatie in. |
| | Bevindt de afstandsbediening zich dicht genoeg bij de unit? | Het bereik van het signaal van de afstandsbediening bedraagt 8 m. |
| | Moet het signaal bepaalde obstakels overwinnen? | Verwijder de obstakels. |
| | Is de afstandsbediening op het venstertje van de ontvanger van de unit gericht? | Richt de afstandsbediening vanuit een geschikte hoek op het venstertje van de signaalontvanger van de interne unit. |
| | Functioneren de drukknoppen van de afstandsbediening niet? Zijn de gegevens op de display slecht leesbaar of verschijnen ze helemaal niet? | Controleer de batterijen. Als de batterijen leeg zijn, vervang ze dan. |
| Er blaast geen lucht uit de interne unit. | De afstandsbediening functioneert niet. | Controleer of de afstandsbediening niet beschadigd is. Vervang haar wanneer ze wel beschadigd is. |
| | Bevindt zich in het vertrek TL-verlichting? | Breng de afstandsbediening dicht bij de interne unit. Schakel de TL-verlichting uit en probeer opnieuw. |
| | Is de luchtin- of-uitlaat van de interne unit geblokkeerd? | Verwijder de obstakels. |
| | In het Verwarmings-regime: heeft de temperatuur in het vertrek de ingestelde waarde bereikt? | Zodra de ingestelde waarde bereikt is houdt de interne unit op lucht uit te blazen. |

OPMERKING: Controle voor het seizoen

1. Controleer of de openingen voor de luchtin- en -uitlaat niet geblokkeerd zijn.
2. Controleer of de zekeringautomaat, de toevoerstekker en het stopcontact in goede staat verkeren.
3. Controleer of het filter schoon is.
4. Controleer of het onderstel van de externe unit niet beschadigd of verroest is. Mocht het beschadigd zijn, neem dan contact op met de verkoper.
5. Controleer of de afvoerbuis niet beschadigd is.

OPMERKING: Controle na het seizoen

1. Ontkoppel de stroomtoevoer.
2. Maak het filter en het paneel van de interne unit schoon.
3. Controleer of het onderstel van de externe unit niet beschadigd of verroest is. Mocht het beschadigd zijn, neem dan contact op met de verkoper.

Informatie over recycling

1. Veel verpakkingsmaterialen zijn recyclebaar. Deponeer ze in de voor het betreffende materiaal bestemde containers voor recyclebaar afval.
2. Mocht u een afgedankte airconditioning willen verwerken, richt u dan tot de lokale inzamelingsplaats of verzoek de verkoper om advies over hoe de installatie op de juiste wijze te verwerken.

Storingscodes

Als de airconditioning zich in abnormale toestand bevindt zal de display voor het weergeven van de temperatuur, op de interne unit, knippen en de betreffende storingscode weergeven. Zoek deze storingscode op in de hieronder opgenomen tabel.

| Storingscode | Oplossing van het probleem |
|--------------|----------------------------|
|--------------|----------------------------|

| Verschijnsel | Te controleren zaak | Oplossing |
|--|---|---|
| | Is het Verwarmingsregime net ingeschakeld? | Om te voorkomen dat er koude lucht het vertrek in geblazen wordt, wordt de ventilator van de interne unit pas na enige minuten ingeschakeld. Dit is een normaal verschijnsel. |
| De airconditioning functioneert niet. | Is er stroomuitval? | Wacht totdat de elektriciteitslevering hervat wordt. |
| | Zit de stekker los? | Stop de stekker in het stopcontact. |
| | Is de zekeringautomaat doorgeslagen of is er een stop doorgebrand? | Vraag een deskundige de zekeringautomaat te controleren of de stop te vervangen. |
| | Is de elektroinstallatie of de toevoerkabel defect? | Vraag een elektriciën de installatie te repareren. |
| | Werd de unit direct na het uitschakelen opnieuw ingeschakeld? | Wacht 3 minuten en schakel de unit vervolgens weer in. |
| | Is de werking m.b.v. de afstandsbediening op de juiste wijze ingesteld? | Stel de functie opnieuw in. |
| Er blaast waterdamp uit de interne unit. | Is het vertrek erg warm en vochtig? | De oorzaak bestaat uit snelle afkoeling van de lucht in het vertrek. Na korte tijd zullen de warmte en de vochtigheid minder worden en zal de waterdamp verdwijnen. |
| De unit verspreidt stank. | Bevinden zich in het vertrek stankbronnen, zoals bijv. bepaalde meubels, sigaretten e.d.? | Verwijder de stankbron. Maak het filter schoon. |
| De gewenste temperatuur kan niet ingesteld worden. | Overschrijdt de door u gewenste temperatuur het bereik van de instelbare temperatuur? | Het bereik van de instelbare temperatuur is: 16–30 °C |
| Onvoldoende koeling (verwarming). | Is de toevoerspanning te laag? | Wacht totdat de levering van de juiste waarde hervat wordt. |
| | Is het filter vervuild? | Maak het filter schoon. |
| | Is de juiste temperatuur ingesteld? | Stel de juiste temperatuur in. |
| | Staat er een deur of een raam open? | Sluit ramen en deuren. |
| De airconditioning functioneert niet normaal. | Is de werking van de unit beïnvloed door onweer, elektromagnetische storingen o.i.d.? | Koppel de unit los van de toevoerstroomb, koppel haar na korte tijd weer vast en schakel haar in. |
| Er is geluid van stromend water te horen. | Werd de airconditioning kort geleden in- of uitgeschakeld? | Het geluid wordt veroorzaakt door koelmedium dat binnen de unit door de leidingen stroomt. Dit is een normaal verschijnsel. |

| Verschijnsel | Te controleren zaak | Oplossing |
|-------------------------|--|---|
| Er is gekraak te horen. | Werd de airconditioning kort geleden in- of uitgeschakeld? | Het geluid wordt veroorzaakt door wrijving tijdens het uitzetten en/of krimpen van panelen of andere onderdelen o.i.v. warmteverschillen. |



WAARSCHUWINGEN

- Wanneer de ondergenoemde toestanden optreden, schakel de airconditioning dan direct uit en koppel haar los van de stroomtoevoer. Vraag vervolgens de verkoper of het servicebedrijf de airconditioning te repareren.
 - De toevoerkabel raakt verhit of is beschadigd.
 - Abnormale geluiden tijdens het gebruik.
 - De zekeringautomaat schakelt vaak uit.
 - De airconditioning verspreidt een geur alsof er iets brandt.
 - Er lekt koelmedium uit de interne unit.
- Repareer de airconditioning niet zelf en verricht evenmin aanpassingen aan de installatie.
- Wanneer de airconditioning onder abnormale omstandigheden functioneert, kan dit defecten, verwondingen door elektrische stroom of brand tot gevolg hebben.

TERUGNAME VAN ELEKTRONISCH AFVAL



Het op het product of in de begeleidende documentatiematerialen aangebrachte symbool betekent dat afgedankte elektrische of elektronische producten niet tezamen met het normale huishoudelijke afval verwerkt mogen worden. Lever het afgedankte product ten behoeve van de juiste verwerking af bij een hiertoe aangewezen inzamelpunt, waar het zonder betaling in ontvangst genomen zal worden. Door dit product op de juiste wijze te verwerken, helpt u waardevolle natuurlijke grondstoffen te sparen en gezondheidsrisico's voor mensen, die ten gevolge van onjuiste afvalverwerking zouden kunnen ontstaan, te voorkomen. Voor meer gedetailleerde informatie kunt u terecht op het lokale gemeentehuis of bij het dichtstbijzijnde inzamelpunt.

INFORMATIE OVER HET KOELMEDIUM

Dit apparaat bevat onder het Kyoto-protocol vallende gefluoreerde broeikasgassen. Het onderhoud en de verwerking na afdanking moeten uitgevoerd worden door gekwalificeerd personeel.

Type koelmedium: R32

Hoeveelheid koelmedium: zie het op het apparaat aangebrachte plaatje.

GWP-waarde: 675 (1 kg R32 = 0,675 t CO₂ eq)

GWP = Global Warming Potential (aardopwarmingsvermogen)



Het apparaat beschikt over een vulling van het brandbare koelmedium R32.

Neem in geval van kwaliteits- of andere problemen alstublieft contact op met uw lokale verkoper of met een geautoriseerd service-centrum. **Het telefoonnummer voor noodoproepen is: 112**

PRODUCENT

SINCLAIR CORPORATION Ltd.

16 Great Queen Street

WC2B 5AH London

United Kingdom

www.sinclair-world.com

Dit apparaat is geproduceerd in China (Made in China).

VERTEGENWOORDIGER, KLANTENSERVICE EN -ONDERSTEUNING

Beijer Ref Support BV

Westfields 1210

5688 HA Oirschot

Netherlands

Tel.: +31 88 122 0700

www.beijerref.nl | purchasing@beijerref.nl





sinclair

AIR CONDITIONING