





BELANGRIJKE OPMERKING:

Lees alvorens u uw nieuwe airconditioning installeert eerst zorgvuldig deze handleiding door. Bewaar de handleiding vervolgens voor verder gebruik.

INHOUD

ALGEMENE INFORMATIE	2
GEBRUIKSAANWIJZINGEN	4
1 NAMEN EN FUNCTIES VAN ONDERDELEN	6
2 AFSTANDSBEDIENING	7
3 ONDERHOUD	13
4 GEBRUIKSAANWIJZINGEN	17
5 VEILIGHEIDSAANWIJZINGEN	19
6 CONTROLES ALVORENS SERVICE AAN TE VRAGEN.....	21

Bedankt voor het feit dat u ervoor gekozen heeft ons product aan te schaffen. Tot de voordelen, die voortvloeien uit het gebruik van deze airconditioning, behoort naast een comfortabelere leefomgeving ook een gezonder binnenmilieu. Deze handleiding maakt u bekend met de vele nuttige functies van uw nieuwe unit. Daarnaast verstrekt ze u belangrijke informatie over het onderhoud, de service en het efficiënte gebruik van de installatie. Besteed alstublieft een paar minuten tijd om te ontdekken hoe u met behulp van uw nieuwe airconditioning het best op een zuinige manier comfortabele binnentemperaturen kunt bewerkstelligen.

BELANGRIJKE OPMERKINGEN:

- Lees vóór de installatie en het gebruik van uw nieuwe airconditioning zorgvuldig deze handleiding door. Bewaar de handleiding vervolgens voor toekomstig gebruik.
- De in deze handleiding opgenomen afbeeldingen dienen slechts ter oriëntatie en kunnen afwijken van het daadwerkelijke uiterlijk van de airconditioning. Richt u naar de concrete uitvoering van de airconditioning.
- Deze installatie mag niet bediend worden door personen (inclusief kinderen), die over lagere fysieke, waarnemings- of mentale capaciteiten of over onvoldoende kennis en ervaring beschikken, wanneer ze niet onder toezicht staan of over de bediening geïnstrueerd worden door een persoon die verantwoordelijk is voor hun veiligheid. Men dient erop toe te zien dat kinderen niet met de airconditioning spelen.
- De externe statische druk van de installatie is getest bij 0 Pa.
- Parameters van de zekering: T250 V; 3,15 A
- WiFi-module maakt gebruik van de volgende frequentieband: 2400 tot 2483,5 MHz met een maximaal zendvermogen van 20 dBm.



Dit symbool betekent dat dit product in EU-landen niet weggegooid mag worden bij het normale huishoudelijke afval. Draag het op verantwoorde wijze over om het te laten recycleren, zodat u voorkomt dat er t.g.v. onjuiste verwerking schade aan het milieu en/of aan de gezondheid van mensen optreedt en u bijdraagt aan het duurzame hergebruik van natuurlijke grondstoffen. Maak voor het inleveren van de gebruikte installatie gebruik van een hiertoe bestemde afvalinzamelingsplaats of neem contact op met de verkoper waar het product werd aangeschaft. Deze kan het product in ontvangst nemen om het op ecologische wijze te recycleren.

R32: 675

ALGEMENE INFORMATIE

Gebruikte symbolen

 **GEVAAR**

Dit symbool geeft gevaarlijke situaties aan. Als u deze situaties niet voorkomt, veroorzaken ze dodelijke of ernstige verwondingen.

 **WAARSCHUWING**

Dit symbool geeft gevaarlijke situaties aan. Als u deze situaties niet voorkomt, kunnen ze dodelijke of ernstige verwondingen veroorzaken.

 **ATTENDERING**

Dit symbool geeft gevaarlijke situaties aan. Als u deze situaties niet voorkomt, kunnen ze lichte of matig zware verwondingen veroorzaken.

OPMERKING

Dit symbool geeft belangrijke informatie aan. Als u zich hier niet aan houdt, kan materiële schade ontstaan.



Dit symbool geeft gevaarlijke situaties aan, die thuishoren in de categorie WAARSCHUWING of ATTENDERING.



De installatie is gevuld met het brandbare koelmedium R32.



Lees vóór gebruik eerst de bedieningshandleiding door.



Lees vóór de installatie eerst de installatie-instructies door.



Lees vóórdat u een reparatie uitvoert eerst de servicehandleiding door.

Disclaimer

De producent is niet aansprakelijk wanneer verwondingen of materiële schade veroorzaakt worden door een van de volgende oorzaken:

- Schade aan het product t.g.v. onjuist gebruik of forcering van het product.
- Aanpassingen aan, wijzigingen in of onderhoud van het product of gebruik ervan in combinatie met een andere installatie, die in strijd zijn met de aanwijzingen van de producent.
- Nadat is nagecheckt dat het defect aan het product rechtstreeks veroorzaakt is door een corrosief gas.
- Nadat is nagecheckt dat de defecten veroorzaakt zijn door onjuiste omgang tijdens verplaatsing van het product.
- Gebruik, reparaties of onderhoud van de unit, waarbij men zich niet aan de bedieningshandleiding of de van toepassing zijnde voorschriften houdt.
- Nadat is nagecheckt dat het probleem of geschil veroorzaakt is door kwalitatieve of capaciteitskenmerken van door andere producenten vervaardigde componenten en/of onderdelen.
- Als de schade veroorzaakt is door natuurrampen, een ongeschikte gebruiksomgeving of overmacht.

Koelmedium

- Om ervoor te zorgen dat de airconditioning functioneert, circuleert er een speciaal koelmedium door het systeem. Het gebruikte koelmedium is speciaal gezuiverde fluoride R32. Het koelmedium is brandbaar en reukloos. Mocht er onverhoopt een lekkage optreden, dan kan het onder bepaalde omstandigheden exploderen. De brandbaarheid van het koelmedium is echter zeer laag. Het kan uitsluitend ontstoken worden door open vuur.
- In vergelijking met normale koelmedia is R32 een medium dat niet milieuvriendelijk is en de ozonlaag niet beschadigt. Het draagt ook slechts weinig bij aan het broeikaseffect. R32 beschikt over zeer goede thermodynamische eigenschappen. Hierdoor kan een hoge energetische efficiëntie bereikt worden. De airconditioning functioneert dan ook met een relatief kleine hoeveelheid koelmedium.

WAARSCHUWING:

- Maak voor het versnellen van het ontgooiproces of voor het schoonmaken van de installatie geen gebruik van andere dan de door de producent aanbevolen middelen. Mocht het nodig zijn reparaties uit te voeren, neem dan contact op met het dichtstbijzijnde geautoriseerde servicebedrijf.
- Willekeurig welke reparaties, die zijn uitgevoerd door personen zonder de benodigde kwalificaties, kunnen gevaren opleveren.
- De installatie moet geplaatst worden in een vertrek waar niet permanent het gevaar bestaat dat brandbare stoffen ontbranden (bijv. door open vuur, een brandende gasbrander of een elektrische verwarming met gloeispalen).
- Demonteer de installatie niet en gooi haar niet in het vuur.
- De installatie moet geplaatst en gebruikt of opgeslagen worden in vertrekken met een vloeroppervlakte groter dan 12 m².
- De installatie is gevuld met het brandbare koelmedium R32. Houd u bij reparaties nauwkeurig aan de instructies van de producent.
- Wees u bewust van het feit dat het koelmedium reukloos is.
- Lees de deskundige handleiding door.



GEBRUIKSAANWIJZINGEN

Gebruik en onderhoud

- Deze installatie mag ook gebruikt worden door kinderen ouder dan 8 jaar en door personen die over lagere fysieke, waarnemings- of mentale capaciteiten beschikken, evenals door personen met onvoldoende ervaring of kennis, mits zij onder toezicht staan of instructies hebben ontvangen over hoe de installatie op veilige manier te gebruiken en mits zij zich bewust zijn van de eventuele risico's.
- Kinderen mogen niet met de airconditioning spelen.
- Zonder toezicht mogen kinderen geen reinigings- of onderhoudswerkzaamheden uitvoeren.
- Maak voor de aansluiting geen gebruik van een verlengsnoer met meerdere stopcontacten noch van een tweewegstekker. Dit zou tot brand kunnen leiden.
- Koppel de airconditioning vóór het schoonmaken los van de stroomtoevoer. Anders zouden verwondingen door elektrische stroom kunnen optreden.
- Wanneer de toevoerkabel beschadigd is, moet hij, om eventuele risico's te voorkomen, vervangen worden door de producent, een geautoriseerd servicebedrijf of een persoon die over de benodigde kwalificaties beschikt.
- Was de airconditioning niet met water. Anders dreigen verwondingen door elektrische stroom op te treden.
- Spuit geen water op de interne unit. Anders zouden verwondingen door elektrische stroom en/of beschadiging van de airconditioning kunnen optreden.
- Raak na uitname van het filter de ribben van de wisselaar niet aan, dit om te voorkomen dat u door de scherpe randen verwond raakt.
- Maak voor het drogen van het filter geen gebruik van open vuur noch van een haardroger, anders zou dit tot deformatie van het filter of tot brand kunnen leiden.
- Onderhoud moet worden uitgevoerd door medewerkers die over de benodigde kwalificaties beschikken. Anders zouden verwondingen van personen en/of materiële schade kunnen optreden.
- Repareer de airconditioning niet zelf. Anders zouden verwondingen door elektrische stroom en/of beschadiging van de airconditioning kunnen optreden. Neem contact op met de verkoper als het nodig is de airconditioning te repareren.
- Steek geen vingers noch enige andere voorwerpen in openingen voor de in- en/of uitvoer van lucht. Anders zouden verwondingen van personen en/of beschadiging van de installatie kunnen optreden.
- Blokkeer de luchtin- of uitlaat niet. Dit zou tot defecten kunnen leiden.
- Begiet de afstandsbediening niet met water, anders kan ze beschadigd raken.
- Wanneer zich de ondergenoemde situaties mochten voordoen, zet de airconditioning dan direct uit en koppel de stroomtoevoer los. Verzoek vervolgens de verkoper of een geautoriseerd servicebedrijf om reparatie.
 - De toevoerkabel raakt verhit of is beschadigd.
 - Abnormale geluiden tijdens het gebruik.
 - De zekeringautomaat schakelt vaak uit.
 - De airconditioning verspreidt een geur alsof er iets brandt.
 - Er lekt koelmedium uit de interne unit.
- Als de airconditioning onder abnormale omstandigheden functioneert, kan dit tot defecten, verwondingen door elektrische stroom of brand leiden.

- Als de unit in- of uitgeschakeld wordt met behulp van de noodschakelaar, druk deze schakelaar dan in met behulp van een niet-geleidend voorwerp. Maak geen gebruik van een metalen voorwerp.
- Ga niet op het bovenpaneel van de externe unit staan en plaats er evenmin zware voorwerpen op. De airconditioning zou beschadigd kunnen raken of er zouden verwondingen van personen kunnen optreden.

1 NAMEN EN FUNCTIES VAN ONDERDELEN

Interne unit

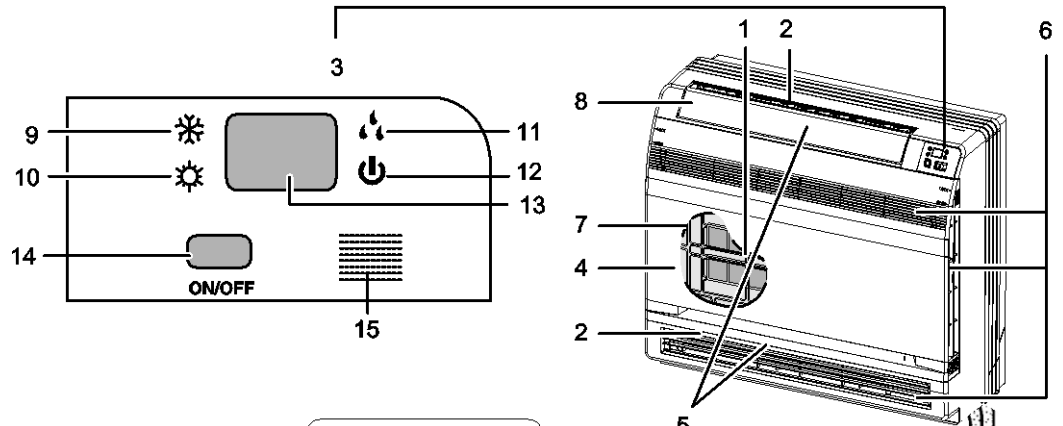

⚠ Waarschuwing

Schakel de installatie uit en koppel haar los van de stroomtoevoer (door de zekeringautomaat uit te zetten) vóórdat u het voorpaneel opent. Raak om verwondingen te voorkomen de metalen onderdelen in de unit niet aan.

1. Fotokatalytisch luchtzuiveringsfilter van titaniumapatiet
 - In het luchtfilter zijn zulke filters geïnstalleerd.
2. Luchtuitlaat
3. Display
4. Voorpaneel
5. Lamellen (verticale lijsten)
 - De lamellen bevinden zich binnenin de luchtuitlaat.

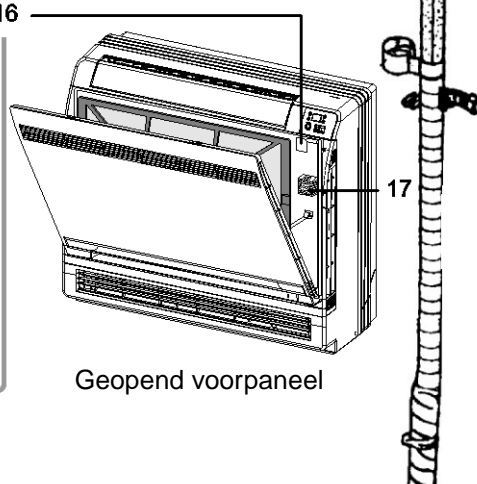

6. Luchtinlaat
7. Luchtfilter
8. Klep (horizontale lijst)
9. Indicator van het Koelregime
10. Indicator van het Verwarmingsregime
11. Indicator van het Ontvochtigingsregime
12. Indicator Aan/Uit
13. LED-display
14. Schakelaar van de interne unit
 - Met één druk schakelt de unit in. Bij de volgende druk schakelt de unit uit.
 - Het bedrijfsregime richt zich naar de hieronder opgenomen tabel:

Model	Regime	Ingestelde temperatuur	Ventilator
Alleen koelen	Koelen	25 °C	Automatisch
Koelen en verwarmen	Automatisch	25 °C	Automatisch

- Deze schakelaar komt van pas als de afstandsbediening niet beschikbaar is.

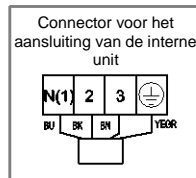







Aanduiding van de geleiders:
 BU – blauw
 BK – zwart
 BN – bruin
 YEGR – groengeel

15. Signaalontvanger
 - Ontvangt het signaal van de afstandsbediening
 - Bij ontvangst van een signaal klinkt een korte piep.
 - Bij wijziging van instellingen is een serie piepjes te horen.
16. Omschakelaar van de luchtuitlaat
17. Sensor van de temperatuur in het vertrek
 - Meet de luchttemperatuur in de omgeving van de unit.

2 AFSTANDSBEDIENING

Beschrijving van de afstandsbediening



- 1 ON/OFF**
In- of uitschakelen van de unit.
- 2 -**
Verlaging van de ingestelde temperatuur.
- 3 +**
Verhoging van de ingestelde temperatuur.
- 4 MODE**
Selectie van het gebruiksregime
(Automatische regime  / Koelregime  /
Ontvochtigingsregime  / Ventilatorregime  /
Verwarmingsregime ).
- 5 FAN**
Instelling van de ventilatorsnelheid.
- 6 SWING**
Richten van de uitgeblazen lucht.
- 7 I FEEL**
Selectie van de temperatuursensor.
- 8  / **
Instelling van de functies Gezondheid en Ventileren.
- 9 SLEEP**
Instelling van de Slaapfunctie.
- 10 TEMP**
Weergave van de temperatuur in het vertrek.
- 11 QUIET**
Instelling van de stille werking.
- 12 CLOCK**
Instelling van de klok.
- 13 T-ON/T-OFF**
Instelling van het automatische in- of uitschakelen
(tijdschakelaar).
- 14 TURBO**
Versnelde airconditioning.
- 15 LIGHT**
In-/uitschakelen van de verlichting.
- 16 WiFi**
WiFi-functie.

Opmerking:

- Dit is een universele afstandsbediening. Ze kan gebruikt worden voor airconditionings met veel verschillende functies. Wanneer op de afstandsbediening een knop wordt ingedrukt van een functie waarover het betreffende model airconditioning niet beschikt, zet de airconditioning haar huidige bedrijfsstatus voort.

1 **ON/OFF** (In-/uitschakelen):

Druk op deze knop om de unit in te schakelen. Druk opnieuw om de unit uit te schakelen.





2 **-** (Verlaging van de waarde):

Druk op deze knop om de ingestelde temperatuur te verlagen. Als u de knop indrukt en langer dan 2 seconden vasthoudt, zal de waarde van de ingestelde temperatuur sneller lager worden. In het Automatische regime wordt de temperatuur niet ingesteld.

3 **+** (Verhoging van de waarde):

Druk op deze knop om de ingestelde temperatuur te verhogen. Als u de knop indrukt en langer dan 2 seconden vasthoudt, zal de waarde van de ingestelde temperatuur sneller hoger worden. In het Automatische regime wordt de temperatuur niet.





4 **MODE** (Gebruiksregime):

Iedere keer dat deze drukknop ingedrukt wordt schakelt het gebruiksregime om, en wel in de volgende cyclus: Automatische regime (AUTO ) , Koel- (COOL ) , Ontvochtigings- (DRY ) , Ventilator- (FAN ) en Verwarmingsregime (HEAT )*.



Na aansluiting van de stroomtoevoer is standaard het Automatische regime ingesteld, de ingestelde temperatuur wordt niet op de display van de interne unit weergegeven en de unit zal automatisch een gebruiksregime inschakelen, afhankelijk van de temperatuur in het vertrek, om er een aangename omgeving te creëren.

5 **FAN** (Ventilatorsnelheid):

Deze drukknop wordt gebruikt om de snelheid van de ventilator in te stellen, en wel in de volgende cyclus: Automatisch (AUTO), lage snelheid , matig lage snelheid , matige snelheid , matig hoge snelheid  en hoge snelheid .



- **Functie X-FAN** (Vertraagde uitschakeling van de ventilator / Uitblazen van vocht):

Als u de knop voor het instellen van de ventilatorsnelheid in het Koelregime of het Ontvochtigingsregime 2 seconden ingedrukt houdt, verschijnt de indicator  en blijft de ventilator na uitschakeling van de unit nog een paar minuten draaien om de binnenzijde van de unit droog te maken. Na aansluiting van de stroomtoevoer is de functie X-FAN standaard uitgezet. De functie X-FAN kan niet gebruikt worden in het Automatische, het Ventilator- en het Verwarmingsregime.

Deze functie maakt het mogelijk op de verdamper van de interne unit gecondenseerd vocht op te laten drogen nadat de unit is uitgeschakeld, dit ter voorkoming van schimmelgroei.

- Als de functie X-FAN ingeschakeld is: Na uitschakeling van de unit, m.b.v. de knop ON/OFF, blijft de ventilator van de interne unit nog een paar minuten met lage snelheid doordraaien. Tijdens deze periode kan de ventilator van de interne unit direct gestopt worden door de knop voor de instelling van de ventilatorsnelheid 2 seconden ingedrukt te houden.
- Als de functie X-FAN uitgeschakeld is: Na uitschakeling van de unit, m.b.v. de knop ON/OFF, komt de hele unit direct tot stilstand.





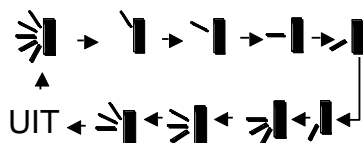





6 SWING (Richten van de uitgeblazen lucht):

Druk op deze knop om de uitblaasrichting van de lucht in de volgende cyclus in te stellen:



Deze afstandsbediening is universeel en wordt gebruikt voor units met verschillende





functies. Als bij de onderhavige unit het bevel ,  of  gegeven wordt, voert de unit dit uit als functie .

Functie  betekent dat de lamel voor het richten van de uitgeblazen lucht zich tussen de uiterste posities heen het weer zal bewegen:          .

7 I FEEL (Selectie van de temperatuursensor):



Druk op deze knop om de functie I FEEL in te schakelen. De unit zal de temperatuur reguleren aan de hand van de temperatuur die gemeten wordt door de sensor in de afstandsbediening. Druk opnieuw op deze knop om de functie I FEEL uit te schakelen.

8 / (Gezondheid/Ventileren):

Druk op deze knop voor het in- en uitschakelen van de functie Gezondheid (het genereren van ionen) en/of de functie Ventilern. Na de eerste keer indrukken wordt de functie Ventilern geactiveerd. Op de display verschijnt . Na de tweede keer indrukken zijn de functies Ventilern en Gezondheid tegelijkertijd geactiveerd. Op de display worden  en  weergegeven. Na de derde keer indrukken worden de functies Gezondheid en Ventilatie uitgeschakeld. Na de vierde keer indrukken wordt de functie Gezondheid ingeschakeld. Op de display verschijnt . Bij nogmaals indrukken van de knop zal de hele cyclus zich herhalen.

Opmerking: Deze functies zijn beschikbaar op slechts enkele modellen.

9 SLEEP (Slaapfunctie):

Druk op deze knop om de Slaapfunctie op te starten, en wel in de volgende cyclus: Sleep 1 () , Sleep 2 () , Sleep 3 () en Slaapfunctie uitgeschakeld. Bij inschakeling van de stroomtoevoer is de functie Sleep standaard uitgeschakeld.

- Modus Sleep 1:

In het Koel- en Ontvochtigingsregime:

Na inschakeling van modus Sleep 1 zal de ingestelde temperatuur na een uur met 1 °C verhoogd worden en na 2 uur met 2 °C. Vervolgens zal de unit verder functioneren met de aldus ingestelde temperatuur.

In het Verwarmingsregime:

Na inschakeling van modus Sleep 1 zal de ingestelde temperatuur na een uur met 1 °C verlaagd worden en na 2 uur met 2 °C. Vervolgens zal de unit verder functioneren met de aldus ingestelde temperatuur.

- Modus Sleep 2:

In deze modus zal de airconditioning functioneren a.d.h.v. een door de producent voor deze slaapmodus vooringesteld temperatuurschema (een groep van temperatuurcurven).

- Modus Sleep 3:

In deze modus zal de airconditioning functioneren a.d.h.v. een door de gebruiker voor deze slaapmodus ingestel temperatuurverloop (d.w.z. aan de hand van door de gebruiker ingestelde temperatuurcurven).





- 1) Houd in de modus Sleep 3 drukknop TURBO ingedrukt om de afstandsbediening om te schakelen naar de modus van het door de gebruiker instellen van een temperatuurverloop. Op de display van de afstandbediening verschijnt in het veldje van de uren 1 uur en in het veldje van de temperatuurinstelling zal de laatste voor de slaapmodus ingestelde temperatuur knipperen (bij de eerste instelling zal dit een door de producent voorinstelde temperatuur zijn).
 - 2) Wijzig de ingestelde temperatuur naar behoefte m.b.v. knop + of knop – en bevestig de instelling door knop TURBO in te drukken.
 - 3) Na deze handeling zal de tijd in het veldje van de uren automatisch met 1 uur toenemen (d.w.z. naar 2 uur en in de volgende cycli achtereenvolgens naar 3 tot 8 uur) en in het veldje van de temperatuurinstelling zal de laatste voor de slaapmodus ingestelde temperatuur knipperen.
 - 4) Herhaal stappen 2 en 3 totdat de gewenste temperaturen voor de volledige 8 uur durende slaapcurve ingesteld zijn. Hiermee is de instelling van het temperatuurverloop in deze slaapmodus voltooid. Op de display van de afstandsbediening wordt de weergave van de actueel ingestelde tijd en temperatuur weer hervat.
- Als u de gebruikersinstelling van de slaapcurve voor modus Sleep 3 wilt controleren, ga dan te werk als bij het instellen, maar wijzig de temperatuur niet en bevestig haar alleen door knop TURBO in te drukken.

Opmerking: Als tijdens het instellen of het controleren van de waarden van de temperatuurcurve in modus Sleep 3 gedurende 10 seconden geen enkele knop wordt ingedrukt, wordt het instellen of controleren automatisch beëindigd en wordt op de display van de afstandsbediening weer de voorgaande afbeelding weergegeven. Het instellen of controleren van de waarden van de temperatuurcurve in modus Sleep 3 kan ook beëindigd worden door knop ON/OFF, MODE, T-ON/T-OFF of SLEEP in te drukken.

10 TEMP (Weergave van de temperatuur):

Door deze knop in te drukken kunt u omschakelen tussen het weergeven van de ingestelde en de gemeten temperatuur in het vertrek. Bij de eerste keer dat de unit ingeschakeld wordt, wordt de ingestelde temperatuur weergegeven. Na omschakeling naar de modus voor het weergeven van de temperatuur in het vertrek verschijnt op de display indicator . Het omschakelen naar de modus waarin de ingestelde temperatuur wordt weergegeven, vindt automatisch plaats na 5 seconden, of eerder al ser vanuit de afstandsbediening een ander bevel verstuurd wordt. Wanneer de gebruiker de modus voor het weergeven van de temperatuur niet instelt, wordt de ingestelde temperatuur weergegeven.

11 QUIET (Stille werking):

M.b.v. deze drukknop kan de functie Automatische Stille werking geactiveerd worden (indicatoren  en AUTO worden weergegeven), of de functie Stille werking (indicator  wordt weergegeven). Ook kunnen deze functies m.b.v. deze drukknop uitgeschakeld worden (indicatoren  en AUTO worden niet meer weergegeven). Bij inschakeling van de stroomtoevoer is de functie Stille werking standaard uitgeschakeld. Opmerking: De functie Stille werking kan niet ingesteld worden in het Ventilator- en het Ontvochtigingsregime. Als de functie Stille werking is ingeschakeld (d.w.z. als indicator  wordt weergegeven) kan de ventilatorsnelheid niet ingesteld worden.

12 CLOCK (Instelling van de klok):

Druk op deze knop om de tijd van de klok in te stellen. Indicator  op de display van de afstandsbediening begint te knipperen. Druk binnen 5 seconden knop (+) of knop (–) in om de actuele tijd in te stellen. Als u één van deze knoppen langer dan 2 seconden ingedrukt houdt, zal de ingestelde tijd sneller hoger of lager worden: d.w.z. na iedere 0,5 seconde met 1 minuut verspringen en vervolgens na iedere 0,5 seconde met 10 minuten. Bevestig de op

de klok ingestelde tijd met een druk op de knop CLOCK. Indicator  houdt op met knipperen.

13 T-ON/T-OFF (Tijdschakelaar voor in-/uitschakelen)

Druk op knop T-ON om een begin te maken met het instellen van de tijdschakelaar voor het inschakelen. Druk opnieuw op deze knop om het programma van de automatische tijdschakelaar op te heffen.



Na het indrukken van knop T-ON verdwijnt indicator  en begint indicator ON te knipperen. Als inschakeltijd wordt 00:00 weergegeven. Druk binnen 5 seconden op knop + of knop – om de inschakeltijd in te stellen. Iedere keer dat u één van deze knoppen indrukt, verspringt de ingestelde tijd met 1 minuut. Als u één van deze knoppen langer ingedrukt houdt, zal de tijd sneller hoger of lager worden, met stappen van 1 minuut en vervolgens met stappen van 10 minuten. Bevestig door binnen 5 seconden na het instellen van de tijd op knop T-ON te drukken.

Druk op knop T-ON om een begin te maken met het instellen van de tijdschakelaar voor het uitschakelen. Druk opnieuw op deze knop om het programma van de automatische tijdschakelaar op te heffen. De werkwijze voor het instellen van de tijdschakelaar voor het uitschakelen is hetzelfde als voor het instellen van de tijdschakelaar voor het inschakelen.

14 TURBO (Versnelde airconditioning):

Druk op deze knop om de functie Turbo in of uit te schakelen. Deze functie stelt de unit in staat de ingestelde temperatuur binnen een zo kort mogelijk tijdsbestek te bereiken. In het Koelregime zal de unit bij maximale ventilatorsnelheid zeer koude lucht uitblazen. In het Verwarmingsregime zal de unit bij maximale ventilatorsnelheid zeer warme lucht uitblazen.

15 LIGHT (Verlichting van de display):



Druk op knop LIGHT om de verlichting van de display in of uit te schakelen. Als de verlichting ingeschakeld is wordt indicator  weergegeven. Als de verlichting uitgeschakeld is, verdwijnt indicator .

16 WiFi (WiFi-functie):

Druk op deze knop om functie WiFi in te schakelen. Als de WiFi-functie is ingeschakeld, wordt op de afstandsbediening indicator „WIFI“ weergegeven. Druk, om de standaard fabrieksinstellingen van de WiFi-module te hernieuwen, in uitgeschakelde toestand 1 seconde lang tegelijkertijd op de knoppen MODE en WiFi.

- Deze functie is slechts bij bepaalde modellen beschikbaar.

17 Combinatie van de knoppen + en – (Blokkeren van de afstandsbediening):

Door tegelijkertijd knop + en knop – in te drukken worden de knoppen van de afstandsbediening geblokkeerd of gedeblokkeerd. Als de afstandsbediening geblokkeerd is, verschijnt indicator  en als willekeurig welke knop wordt ingedrukt zal indicator  drie keer knipperen.

18 Knoppencombinatiec MODE en – (Omschakelen tussen °C en °F):

Als de unit uitgeschakeld is, kunt u door tegelijkertijd de knoppen MODE en – in te drukken omschakelen tussen weergave van de temperatuur in graden Celsius (°C) of in graden Fahrenheit (°F).

19 Knoppencombinatie TEMP en CLOCK in het Koelregime (Energiebesparing):

Druk in het Koelregime tegelijkertijd op de knoppen TEMP en CLOCK om functie Energiebesparing in te schakelen. Op de display van de afstandsbediening verschijnt „SE“. Herhaal de handeling om de functie uit te schakelen.

20 Knoppencombinatie TEMP en CLOCK in het Verwarmingsregime (Verwarming 8 °C):

Druk in het Verwarmingsregime tegelijkertijd op de knoppen TEMP en CLOCK om functie Verwarming 8 °C in te schakelen. Op de display van de afstandsbediening verschijnt

indicator „“ en wordt een temperatuur van 8 °C (of 46 °F) ingesteld. Herhaal de handeling om de functie uit te schakelen.

21 Functie van de verlichting van de display:

Bij het eerste inschakelen wordt de unit 4 s verlicht, vervolgens bij het indrukken van een knop 3 s.

Vervanging van de batterijen

1. Neem het deksel van de batterijruimte aan de achterzijde van de afstandsbediening af (zie afbeelding).
2. Verwijder de oude batterijen.
3. Plaats twee nieuwe 1,5V batterijen met omvang AAA. Let op de juiste polariteit.
4. Plaats het deksel van de batterijruimte terug.

Opmerkingen:

- Combineer bij het vervangen van de batterijen geen oude en nieuwe of verschillen typen batterijen. Hierdoor zouden defecten kunnen optreden.
- Neem de batterijen uit de afstandsbediening als u haar lange tijd niet zult gebruiken, zodat ze niet leeglopen.
- De afstandsbediening kan alleen gebruikt worden binnen het bereik van haar signaal.
- De afstandsbediening moet op een afstand van ten minste 1 m van een TV of geluidsapparatuur gehouden worden.
- Als de afstandsbediening niet juist functioneert, neem de batterijen er dan uit en plaats ze na 30 seconden terug. Als ze ook daarna nog niet functioneert, vervang dan de batterijen.

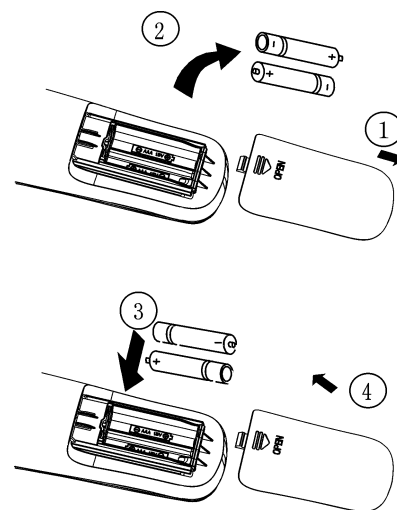

Werkwijze bij het vervangen van batterijen

3 ONDERHOUD

Schakel de hoofdschakelaar voor controles en onderhoud van de unit in de positie UIT (OFF), zodat u de unit loskoppelt van de stroomtoevoer.

3.1 Units

Interne unit, externe unit en afstandsbediening

- Veeg de installatie af met een droge, zachte doek.

Voorpaneel

1. Open het voorpaneel.
 - Schuif de twee knoppen, aan de linker- en de rechterzijde, naar beneden, zodat er een klik te horen is.
2. Verwijder het voorpaneel.
 - Verwijder het koordje.
 - Klap het voorpaneel naar voren, zodat u het kunt verwijderen.
3. Maak het voorpaneel schoon.
 - Maak het voorpaneel schoon met een zachte doek, bevochtigd met water.
 - T.b.v. het schoonmaken mag alleen gebruik gemaakt worden van neutrale schoonmaakmiddelen.
 - Als u het voorpaneel schoonmaakt met water, droog het dan af met een doek en laat het in de schaduw verder opdrogen.
4. Plaats het voorpaneel terug
 - Plaats het voorpaneel terug in de uitsparingen van de unit (op 3 plaatsen).
 - Bevestig het koordje aan de rechterzijde van het frontale rooster.
 - Sluit het paneel langzaam.

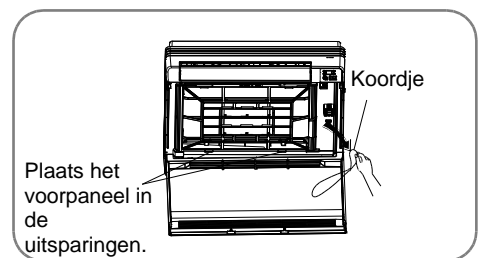
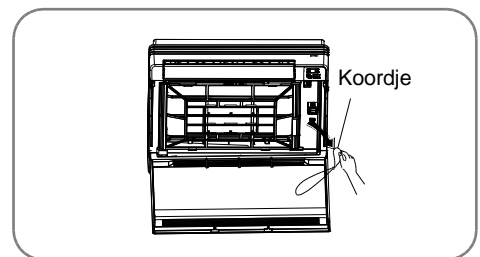
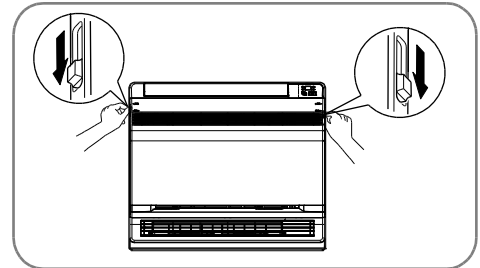

Waarschuwingen

- Raak de metalen onderdelen van de interne unit niet aan. U zou hierdoor verwond kunnen raken.
- Maak, als de unit op een grotere hoogte geïnstalleerd is, voor het verwijderen en terugplaatsen van het voorpaneel gebruik van een stevig opstapje en ga hierbij voorzichtig te werk.
- Maak bij het schoonmaken geen gebruik van water dat warmer is dan 40 °C, en evenmin van benzeen, benzine, oplosmiddelen of andere vluchtige stoffen, polijstmiddel, borstels om te schrobben e.d..
- Controleer na het schoonmaken en terugplaatsen van het paneel of het paneel goed vastzit.

3.2 Filters

1. Open het paneel.
2. Neem het luchtfilter uit.
 - Druk lichtjes op de vergrendelingen aan de linker- en de rechterzijde van het luchtfilter en trek het filter omhoog.
3. Neem het fotokatalytische luchtzuiveringsfilter van titaniumapatiet uit.
 - Houd de uitsteeksels van het frame vast en maak op 4 plaatsen de vergrendelingen los.
4. Maak ieder filter schoon of vervang het.
 - Zie afbeelding.

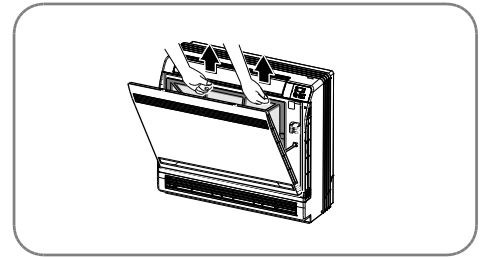

5. Plaats het fotokatalytische luchtzuiveringsfilter van titaniumapatiet terug op zijn plaats en sluit het voorpaneel.
 - Gebruik zonder luchtfilters kan problemen veroorzaken zoals bijvoorbeeld opeenhopingen van stof in de interne unit.

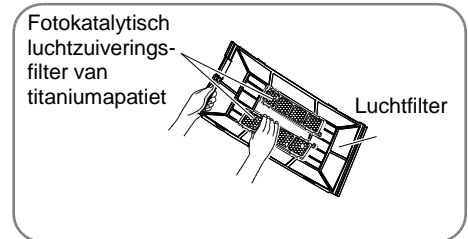

6. Maak het luchtfilter schoon met water of met een stofzuiger.
 - Als de filters niet eenvoudig schoongemaakt kunnen worden, was ze dan m.b.v. een neutraal schoonmaakmiddel, opgelost in lauw water. Laat de filters vervolgens in de schaduw opdrogen.
 - U wordt geadviseerd de luchtfilters iedere week schoon te maken.

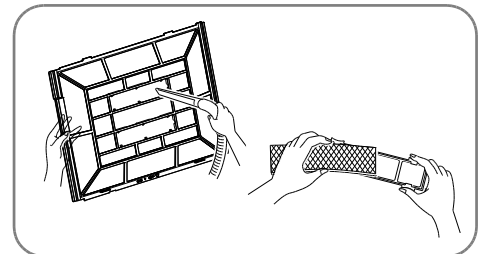
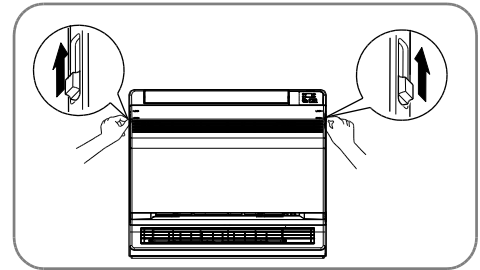

3.3 Fotokatalytisch luchtzuiveringsfilter van titaniumapatiet

De effectiviteit van het fotokatalytische luchtzuiveringsfilter van titaniumapatiet kan verlengd worden door het filter altijd één keer per zes maanden te reinigen. We adviseren u het filter na 3 jaar te vervangen.

Onderhoud

1. Zuig met een stofzuiger het stof uit het filter, en als het filter erg vuil is, dompel het dan ongeveer 10 tot 15 minuten onder in warm water.
2. Trek het filter niet uit het frame als u het met water wast.
3. Schud na het wassen het overtollige water van het filter af en laat het in de schaduw opdrogen.
4. Het filter is vervaardigd van papier. Wring het niet uit, als u het water wilt verwijderen.

Vervanging

- Maak de vergrendelingen op het filterframe los en vervang het filter door een nieuw filter.
- Verwerk het oude filter als brandbaar afval.

Opmerking

Het gebruik van vuile filters brengt de volgende problemen met zich mee:

- Het lukt niet stank uit de lucht te verwijderen.
- Het lukt niet de lucht te zuiveren.
- De efficiëntie van het koelen en/of verwarmen neemt af.
- Het kan stank veroorzaken.

Controle

- Controleer of de ondergrond, de houder en de overige montage-elementen van de externe unit niet uit elkaar vallen of roesten.
- Controleer of de aanvoer en het uitblazen van de lucht bij de interne en de externe units niet geblokkeerd zijn.
- Controleer of er in het Koel- of Ontvochtigingsregime gecondenseerd water uit de afvoerslang stroomt. Als er geen water uitstroomt, kan dit veroorzaakt worden door lekkages in de interne unit. Zet de installatie in dergelijke gevallen stil en bel het servicecentrum.

3.4 Vóóordat de installatie voor een langere periode niet gebruikt wordt

1. Zet de unit op een mooie dag een paar uur aan in het régime Ventilator, zodat de interne unit goed opdroogt.
 - Stel m.b.v. de knop MODE het Ventilatorregime in (✳).
 - Stel de installatie in bedrijf door op knop ON/OFF te drukken.
2. Schakel de zekeringautomaat uit nadat de airconditioning is uitgezet.
3. Maak de luchtfilters schoon en plaats ze terug.
4. Neem de batterijen uit de afstandsbediening.

Opmerking:

Al ser meerdere interne units op een externe unit zijn aangesloten, controleer dan voordat u gebruik maakt van het Ventilatorregime of geen enkele unit in het Verwarmingsregime staat.

Reikwijdte van de bedrijfstemperaturen

	Binnen DB/WB (°C)	Buiten DB/WB (°C)
Maximale koeling	32/23	43/26
Maximale verwarming	27/-	24/18

De reikwijdte van de bedrijfstemperaturen (buiten) van een unit, die alleen over de koelfunctie beschikt, loopt van -15 tot 43 °C, voor units met de functies koelen en verwarmen is dit van -22 tot 43 °C.

4 GEBRUIKSAANWIJZINGEN

Functioneringsprincipe en speciale functies bij het koelen

Principe

De airconditioning absorbeert warmte uit het vertrek, transporteert deze warmte naar buiten en staat haar af aan de omgeving, waardoor de temperatuur in het vertrek afneemt. Het koelvermogen fluctueert afhankelijk van de omgevingstemperatuur.

Bescherming tegen bevrozing

Als de unit bij lage temperatuur in het Koelregime werkt, zal op de warmtewisselaar van de interne unit rijpvorming optreden zodra de temperatuur onder de 0 °C daalt. In dit geval zal het besturingscircuit van de interne unit de compressor stilzetten om de unit zodoende te beschermen tegen bevrozing.

Functioneringsprincipe en speciale functies bij het verwarmen

Principe

- De airconditioning absorbeert warmte uit de buitenomgeving en transporteert haar naar binnen, zodat de temperatuur in het vertrek toeneemt. Dit is het functioneringsprincipe van een warmtepomp, die bij een dalende buitentemperatuur een lager vermogen heeft.
- Als de buitentemperatuur te laag wordt, moet u voor de verwarming een andere installatie gebruiken.

Ontdooien

- Als de buitentemperatuur laag is, maar de lucht een hoge luchtvochtigheid heeft, zal bij langdurig gebruik in de externe unit rijpvorming optreden, die de effectiviteit van het verwarmen verlaagt. In dit geval zal de functie van het automatische ontdooien opstarten, waardoor de verwarmingsfunctie voor ongeveer 8 tot 10 minuten wordt onderbroken.
- Tijdens het automatische ontdooien komen de ventilatoren van de interne en de externe unit tot stilstand.
- Tijdens het ontdooien knippert er een indicator op de interne unit en kan er uit de externe unit damp ontsnappen. Dit wordt veroorzaakt door het ontdooien en is geen defect.
- Na afloop van het ontdooien wordt de verwarmingsfunctie automatisch hervat.

Functie van de bescherming tegen het uitblazen van koude lucht

In het Verwarmingsregime wordt in de volgende drie gevallen de ventilator van de interne unit niet opgestart voordat de temperatuur van de wisselaar van de interne unit een bepaalde waarde heeft bereikt. Dit voorkomt dat er koude lucht uit de unit geblazen wordt (de ventilator zal na ongeveer 3 minuten ingeschakeld worden).

1. De Verwarmingsfunctie is net ingeschakeld.
2. Na voltooiing van de functie automatisch ontdooien.
3. Verwarming bij lage temperaturen.

Het klimaatype van de unit wordt vermeld op het plaatje met de nominale waarden.

Stel voor het koelen geen temperatuur in, die lager is dan noodzakelijk. Anders zullen uw uitgaven aan energie toenemen.

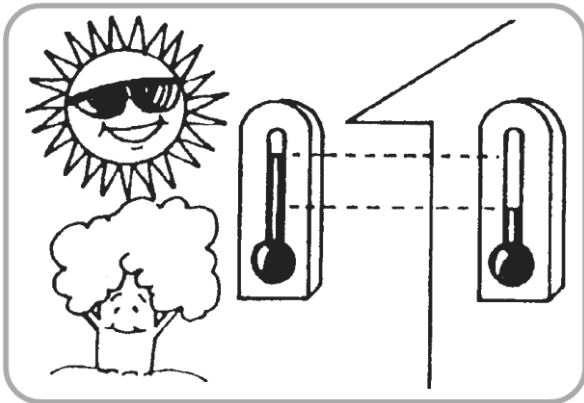

Stel, om de koele lucht door het vertrek te verspreiden, een geschikte luchtuitblaatwijze in (zie afbeelding).

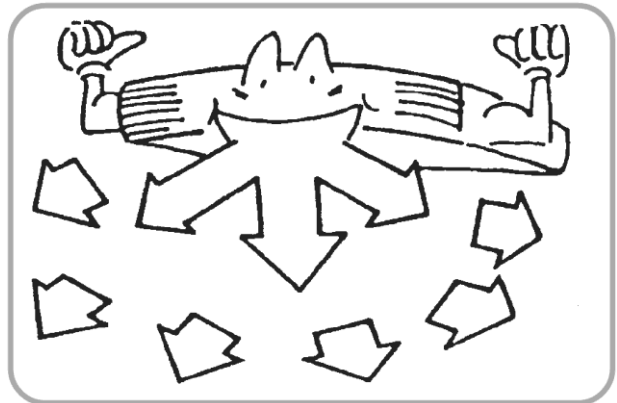

Reinig het luchtfilter iedere week, zodat de efficiëntie van de installatie behouden blijft.

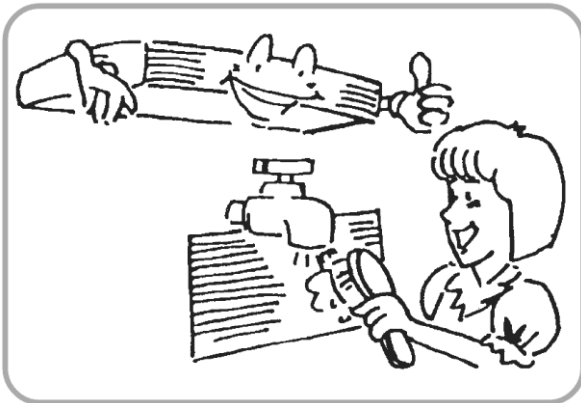

Open tijdens het koelen niet onnodig deuren en ramen, zodat de koele lucht niet ontsnapt en er geen energie verspild raakt.

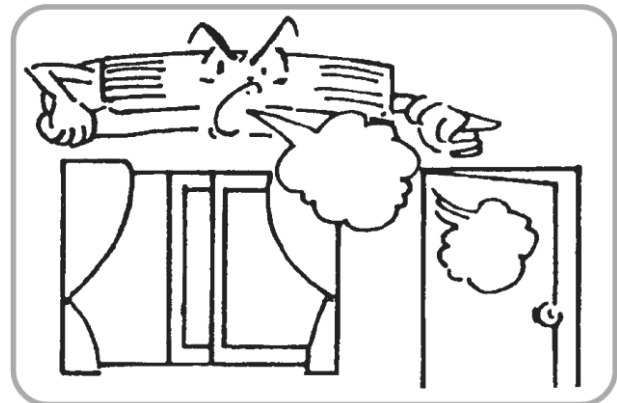

Voorkom dat tijdens het koelen direct zonlicht het vertrek binnenvalt, bijv. door de gordijnen te sluiten, zodat de lucht in het vertrek niet onnodig opwarmt en de uitgaven aan energie niet toenemen.



Zet bij onvoldoende ventilatie soms even een raam open, zodat u het vertrek ventileert, maar niet te lang, zodat er niet onnodig veel gekoelde lucht naar buiten toe ontsnapt.

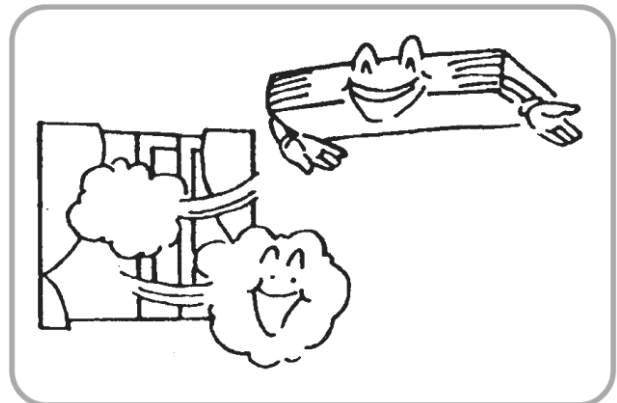

5 VEILIGHEIDSAANWIJZINGEN

De stroomtoevoer van de installatie (zowel de spanning als de frequentie) moet overeenkomen met de parameters genoemd op het plaatje met nominale waarden. Maak uitsluitend gebruik van het voorgeschreven type zekeringen en vervang ze niet door een geleider.



Stop geen voorwerpen in de openingen voor de aan- en afvoer van lucht, anders zou dit schade aan de installatie of verwondingen van personen kunnen veroorzaken. Let extra goed op als zich in de buurt van de installatie kinderen ophouden.

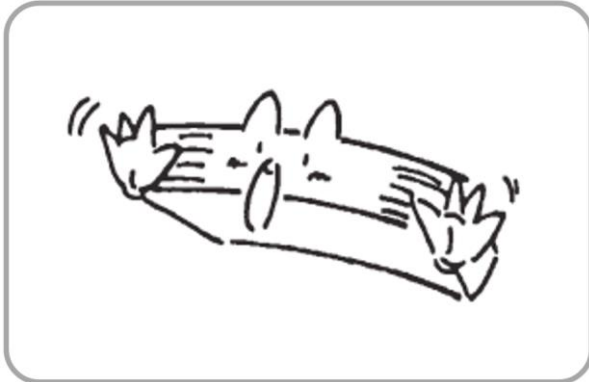

Richt de uitgeblazen luchtstroom niet direct op mensen, met name niet op kinderen of oudere en ziek personen.

Wanneer er tijdens het gebruik elektromagnetische storingen optreden, zet de airconditioning dan uit. Als u de installatie gedurende langere tijd niet zult gebruiken, schakel dan de hoofdschakelaar van de stroomtoevoer uit.

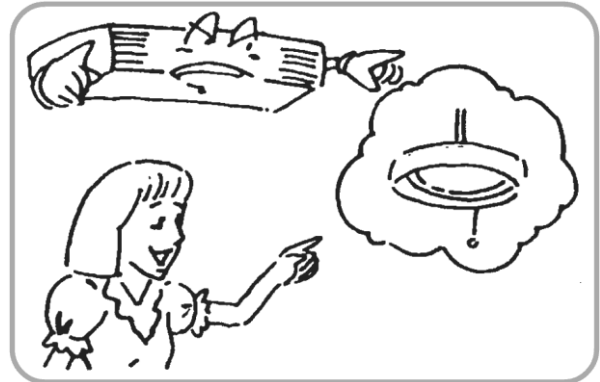

Plaats geen obstakels in de luchtstroom van de interne of de externe unit. Dit zou tot een afname van het vermogen of tot defecten kunnen leiden.

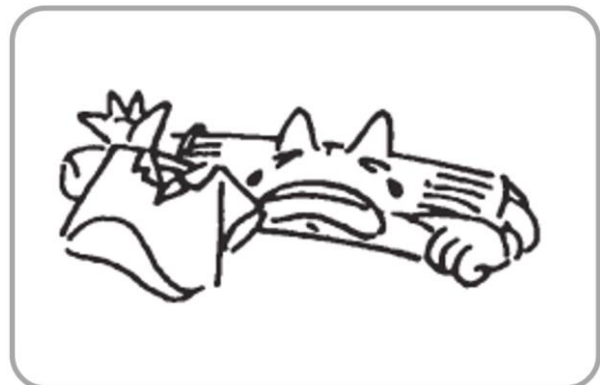

Plaats geen verwarmingselementen of andere warmtebronnen in de buurt van de unit. Warmte zou de plastic onderdelen kunnen deformeren.

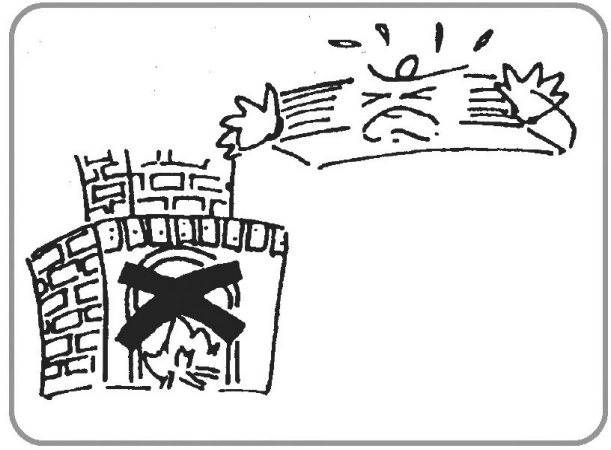

6 CONTROLES ALVORENS SERVICE AAN TE VRAGEN

Kijk voordat u service aanvraagt naar de onderstaande tabel. Wellicht vindt u daar een oplossing voor de problemen. Als de tabel geen uitsluitsel biedt en uw installatie nog steeds niet op de juiste manier functioneert, neem dan contact op met de verkoper of een geautoriseerd servicebedrijf.

Probleem	Oorzaken en oplossingen
De installatie functioneert helemaal niet.	<ul style="list-style-type: none">• Controleer of de elektriciteitskabel niet beschadigd of de zekeringautomaat uitgeschakeld is.• Controleer of de stroomtoevoer in orde is.• Controleer of de tijdschakelaar voor het in-/uitschakelen van de unit niet geactiveerd is.
De airconditioning functioneert, maar koelt weinig.	<ul style="list-style-type: none">• Controleer of er niet een te hoge temperatuur ingesteld is.• Controleer of er geen direct zonlicht in het vertrek naar binnen schijnt.• Controleer of er geen ramen of deuren geopend zijn.• Controleer of er geen obstakels zijn die de vrije doorstroom van lucht belemmeren.• Controleer of de ventilator bij de luchtuitlaat functioneert.• Controleer of het luchtfilter niet vuil of verstopt is.
Er komt tijdens het gebruik damp of mist uit de unit.	<ul style="list-style-type: none">• De warme lucht in het vertrek mengt zich met de koele lucht uit de unit. Dit kan veroorzaken dat er in de lucht vocht condenseert.
De afstandsbediening functioneert niet.	<ul style="list-style-type: none">• Is er een obstakel dat tussen de unit en de afstandsbediening een belemmering voor het signaal vormt?• Controleer of de batterijen in de juiste richting geplaatst zijn.• Controleer of de batterijen niet leeg zijn.

TERUGNAME VAN ELEKTRONISCH AFVAL



Het op het product of in de begeleidende documentatiematerialen aangebrachte symbool betekent dat afgedankte elektrische of elektronische producten niet tezamen met het normale huishoudelijke afval verwerkt mogen worden. Lever het afgedankte product ten behoeve van de juiste verwerking af bij een hiertoe aangewezen inzamelpunt, waar het zonder betaling in ontvangst genomen zal worden. Door dit product op de juiste wijze te verwerken, helpt u waardevolle natuurlijke grondstoffen te sparen en gezondheidsrisico's voor mensen, die ten gevolge van onjuiste afvalverwerking zouden kunnen ontstaan, te voorkomen. Voor meer gedetailleerde informatie kunt u terecht op het lokale gemeentehuis of bij het dichtstbijzijnde inzamelpunt.

INFORMATIE OVER HET KOELMEDIUM

Dit apparaat bevat onder het Kyoto-protocol vallende gefluoreerde broeikasgassen. Het onderhoud en de verwerking na afdanking moeten uitgevoerd worden door gekwalificeerd personeel.

Type koelmedium: R32

Hoeveelheid koelmedium: zie het op het apparaat aangebrachte plaatje.

GWP-waarde: 675 (1 kg R32 = 0,675 t CO₂ eq)

GWP = Global Warming Potential (aardopwarmingsvermogen)



Het apparaat beschikt over een vulling van het brandbare koelmedium R32.

Neem in geval van kwaliteits- of andere problemen alstublieft contact op met uw lokale verkoper of met een geautoriseerd service-centrum. **Het telefoonnummer voor noodoproepen is: 112**

PRODUCENT

SINCLAIR CORPORATION Ltd.
16 Great Queen Street
WC2B 5AH London
United Kingdom
www.sinclair-world.com

Dit apparaat is geproduceerd in China (Made in China).

VERTEGENWOORDIGER, KLANTENSERVICE EN -ONDERSTEUNING

Beijer Ref Support BV
Westfields 1210
5688 HA Oirschot
Netherlands
Tel.: +31 88 122 0700
www.beijerref.nl | purchasing@beijerref.nl





sinclair

AIR CONDITIONING