

Ver.

| - -

**BELANGRIJKE OPMERKING:**

Lees alvorens u uw nieuwe airconditioning installeert eerst zorgvuldig deze handleiding door. Bewaar de handleiding vervolgens voor verder gebruik.

# Inhoudsopgave

Korte gebruiksaanwijzing .....	1
Veiligheidsaanwijzingen .....	3
Inleiding .....	4
Bedieningswijze .....	5
Onderhoudsaanwijzingen .....	7
Probleemoplossing .....	10
Attenderingen .....	10
Technische gegevens .....	11
Producent .....	12
Vertegenwoordiging, Service .....	12
Ecologische aspecten .....	13

Vertaling van de oorspronkelijke gebruikershandleiding

Dit apparaat is niet bestemd voor gebruik door personen (inclusief kinderen), die over lagere fysieke, waarnemings- of mentale capaciteiten of over onvoldoende kennis en ervaring beschikken, wanneer ze niet onder toezicht staan van of over de bediening geïnstrueerd worden door een persoon die verantwoordelijk is voor hun veiligheid. Men dient erop toe te zien dat kinderen niet met de airconditioning spelen.

# Korte gebruiksaanwijzing

## Wat te doen met vervuilde lucht?

Maak gebruik van de functie Ionisatie (het genereren van negatief geladen ionen). Druk voor het in-/uitschakelen van deze functie op de knop Ionizer. Druk voor het instellen van de ventilatorsnelheid op de knop Speed/Mode.

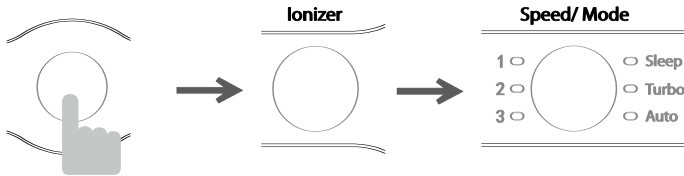

## Wat te doen als u het vertrek verlaat?

Maak gebruik van de functie Kinderslot. U hoeft dan niet bang te zijn voor het veiligheidsrisico dat kinderen zonder toezicht op verkeerde manier met het apparaat omgaan.

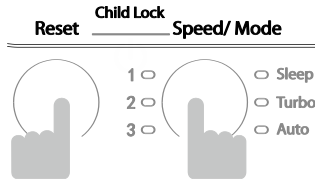

## Hoe kan het apparaat op een kantoor of een openbaar toegankelijke plek gebruikt worden?

Maak gebruik van de functie Automatische modus (Auto). De luchtzuiveraar zal dan automatisch functioneren a.d.h.v. de actuele luchtkwaliteit in het vertrek. Door op knop Speed/Mode te drukken kunt u de modi Automatische modus (Auto), Snelheid 1 (Speed 1), Snelheid 2 (Speed 2), Snelheid 3 (Speed 3), de Slaapmodus (Sleep) en Hoge snelheid (Turbo) instellen.

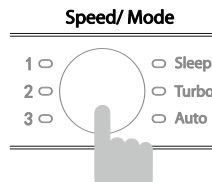

## Hoe kan het apparaat tijdens het slapen gebruikt worden?

Druk op de knop Speed om de Slaapmodus (Sleep) te selecteren. De luchtreiniger zal met een verlaagd geluidsniveau en zonder verlichting functioneren. Beëindig de Slaapmodus (Sleep) door opnieuw op de knop Speed/Mode te drukken.

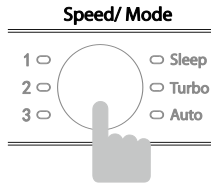

## Tijdschakelaar

Als het apparaat ingeschakeld is, kunt u m.b.v. van de knop Tijdschakelaar instellen dat het over 1, 2, 4 of 8 uur wordt uitgeschakeld.

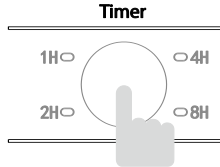

## Luchtkwaliteitsindicator

Luchtkwaliteitsniveau	Kleur van de LED
Kritieke toestand	Rood
Waarschuwingstoestand	Blauw
Goede toestand	Groen

# Veiligheidsaanwijzingen

---

Bedankt voor het feit dat u voor de aankoop van ons product gekozen hebt. Om het gebruik en het functioneren van het apparaat, alsmede de veiligheidsmaatregelen en het onderhoud beter te begrijpen, moet u de aanwijzingen in deze gebruikershandleiding zorgvuldig doorlezen en ze nauwkeurig in acht nemen, met name de aanwijzingen die zijn aangeduid met één van de volgende symbolen.



Aanwijzingen die zijn aangeduid met dit symbool moeten in acht genomen worden om veiligheidsredenen, om te voorkomen dat het apparaat beschadigd raakt of dat er persoonlijk letsel optreedt.



Aanwijzingen die zijn aangeduid met dit symbool moeten in acht genomen worden om ervoor te zorgen dat het apparaat op veilige manier gebruikt wordt en er geen storingen of persoonlijk letsel optreden.

- ⊘ Bespuit het apparaat niet met verf, pesticiden, alcohol of chemicaliën. Anders kan de afscherming van het apparaat beschadigd raken of kunnen er brand en/of verwondingen door elektrische stroom optreden.
- ⊘ Wanneer er chemicaliën het apparaat binnendringen, zullen ze door de luchtuitlaat uitgeblazen worden. Dit zou uw gezondheid kunnen schaden. Als er in het vertrek pesticiden gebruikt worden, maak dan geen gebruik van het apparaat totdat het vertrek geventileerd is en de lucht volledig vervangen is door verse lucht.
- ⊘ Gebruik het apparaat niet op plaatsen waar zich brandbare of corrosieve stoffen bevinden.
- ⊘ Raak tijdens het gebruik van het apparaat de luchtin- en -uitlaat niet aan. Steek uw handen noch enige andere voorwerpen in de luchtin- en/of -uitlaat, dit ter voorkoming van verwondingen en beschadiging van het apparaat.
- ⊘ Leg, om ongelukken en letsel te voorkomen, nooit voorwerpen op het apparaat.
- ⊘ Gebruik het apparaat niet in de badkamer noch op andere vochtige plaatsen. Anders kunnen er brand en/of verwondingen door elektrische stroom optreden.
- ⊘ Gebruik het apparaat niet op plaatsen waar zich vetigheid of oliehoudende dampen in de lucht bevinden (bijvoorbeeld in de keuken e.d.) en ook niet op plaatsen waar veel stof ontstaat (bouwlocaties, timmerwerkplaatsen, stallen, kweekstations e.d.). Het apparaat is bestemd voor gebruik in het interieur.
- ⊘ Breng in het apparaat geen veranderingen aan, haal het niet uit elkaar en repareer het niet zelf, als u niet over de juiste bevoegdheden hiervoor beschikt. Anders kunnen er brand en/of verwondingen door elektrische stroom optreden.

- ❗ Gebruik het apparaat niet als de toevoerkabel of de stekker beschadigd is. Raak het apparaat niet aan met natte handen. Anders kunnen er brand en/of verwondingen door elektrische stroom optreden.
- ❗ Schakel het apparaat uit en koppel het los van de stroomtoevoer als u het wilt verplaatsen, als u er onderhoud aan wilt plegen of als u het langere tijd niet zult gebruiken.
- ❗ Stel het apparaat buiten gebruik als het ongebruikelijke geuren uitstoot en neem in dit geval contact op met de verkoopservice.
- ❗ Controleer voor gebruik of er geen voorwerpen in het apparaat gevallen zijn.
- ❗ Plaats het apparaat op ten minste 5 cm afstand van de muur of van enig ander obstakel.
- ❗ Wanneer de toevoerkabel beschadigd is, moet hij, om eventuele risico's te voorkomen, vervangen worden door een service-medewerker of door een gekwalificeerde deskundige.

# Inleiding

---

## Reinigingssysteem

Dit product beschikt over een meertraps-filtersysteem. Dit systeem is in staat op effectieve wijze dampen, stof, haren, haren van dierenvachten, pollen, rook en andere zwevende deeltjes uit de lucht te verwijderen. Daarnaast verwijdert het formaldehyde, benzeen, ammoniak, vluchtige organische stoffen, nicotine en andere geuren uit de lucht. Het is in staat op effectieve wijze bacteriën en virussen te verwijderen.

HEPA-filters van de klasse H13 zijn in staat 99,9 % van de alle rondzwevende deeltjes te verwijderen, zoals bijvoorbeeld dampen, roet, rook en pollen. De op het HEPA-filter aangebrachte zilveren nanodeeltjes zijn in staat snel virussen, bacteriën, schimmels en mijten te vernietigen.

Het actieve koolfilter maakt gebruik van zeer efficiënte actieve kool uit kokosnootschalen. Het verwijdert op effectieve wijze formaldehyde, benzeen, ammoniak, vluchtige organische stoffen en andere geuren uit de lucht.

De ionisator produceert negatief geladen ionen, die de lucht in het vertrek verfrissen.

## Eigenschappen

- Geavanceerde functies in de Automatische modus zijn in staat zich aan te passen aan de omgevingstemperatuur en de lucht te bewerken om een voor de mens ideale omgeving te creëren.
- De Stille werking staat garant voor ongestoord slapen.



## Belangrijkste onderdelen

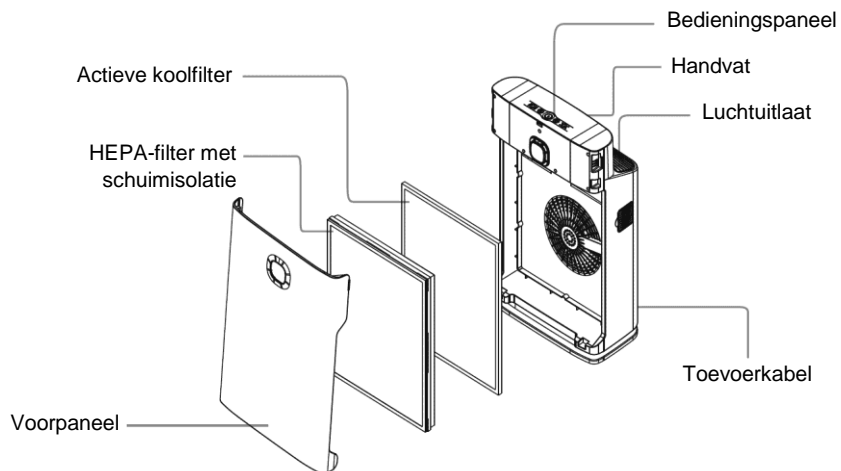

# Bedieningswijze

---

## Bedieningspaneel

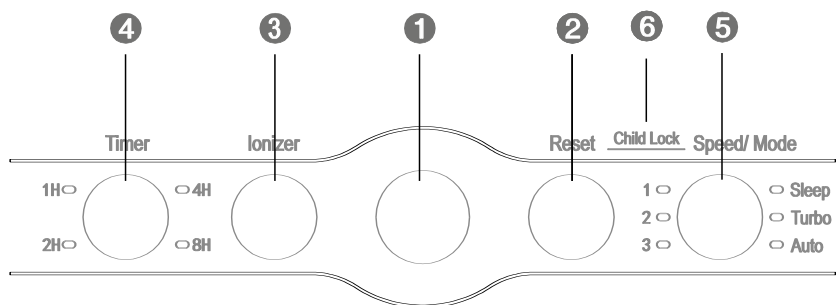

**1**

## **In-/uitschakelen**

Druk voor het in-/uitschakelen van het apparaat op de knop Power.

**2**

## **Teller van de levensduur van de filters**

- Als het apparaat ingeschakeld wordt, begint de teller van de gebruiksduur van de filters te lopen. Bij het inschakelen begint de teller altijd bij de reeds bereikte waarde. Wanneer een waarde van 2000 uur bereikt wordt, gaat de LED Reset knipperen, hetgeen aangeeft dat de filters vervangen moeten worden.
- Druk gedurende 3 seconden op de knop Reset; zodra de „piep“ klinkt gaat de LED uit. Druk na vervanging van de filters gedurende 5 seconden op de knop Reset; zodra de „piep“ klinkt gaat de LED uit, wordt de teller op nul gezet en begint de teller met het tellen van de gebruiksduur van de nieuwe filters. U kunt een set nieuwe filters vinden m.b.v. de code **SPF-45N**.

**3**

## **Negatief geladen ionen**

Als het apparaat ingeschakeld is, druk dan op de knop Ionizer om de functie van de ionisatie van de lucht in te schakelen; De LED-indicator zal branden. Druk de knop opnieuw in om de functie uit te schakelen.

**4**

## **Tijdschakelaar**

Als het apparaat ingeschakeld is, druk dan op de knop Timer om de tijdsduur in te schakelen, waarna het apparaat automatisch uitgeschakeld dient te worden.

Deze tijdsduur kan in de volgende volgorde ingeschakeld worden:  
[1→2→4→8→Tijdschakelaar geannuleerd]

**5**

## **Instelling van de snelheid**

Als het apparaat ingeschakeld is, druk dan op de knop Speed/Mode om één van de 6 mogelijke modi te selecteren. De snelheid kan ingesteld worden in de volgende cyclus: [1→2→3→Slaapmodus (Sleep)→Zeer hoge snelheid (Turbo)→Automatische modus (Auto)]

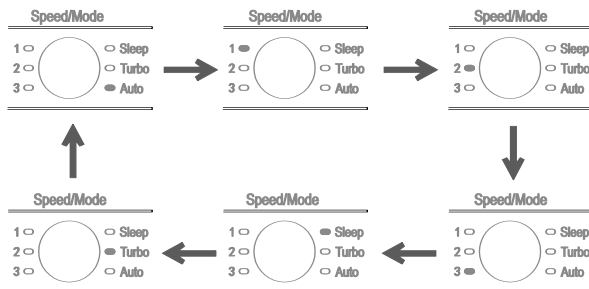

## 6

### Kinderslot (Blokking van de bediening)

Als het apparaat ingeschakeld is, druk dan gedurende 3 seconden tegelijkertijd op de knoppen Reset en Speed/Mode om de functie van het Kinderslot te activeren. De LED op de in-/uitschakelknop zal knipperen met een interval van 0,5 seconden en er zal geen enkele knop functioneren zolang de bediening geblokkeerd is.

Druk om de functie van het Kinderslot te deactiveren opnieuw gedurende 3 seconden tegelijkertijd op de knoppen Reset en Speed/Mode. De LED keert dan terug in haar normale toestand en de knoppen zullen weer functioneren.

# Onderhoudsaanwijzingen

---

- Het apparaat mag niet op een ongelijke ondergrond geplaatst worden, dit ter voorkoming van vibraties, een verhoogd geluidsniveau, materiële schade en/of letsel.
- Steek geen voorwerpen in het apparaat, dit ter voorkoming van beschadigingen.

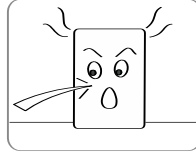

- Als u het apparaat gedurende langere tijd niet zult gebruiken, koppel het dan los van de stroomtoevoer en berg het op buiten bereik van kinderen.
- Plaats het apparaat, om de beste luchtreinigingsresultaten te verkrijgen, in de vrije ruimte, zodat de luchtaan- en -afvoer op geen enkele wijze geblokkeerd worden.

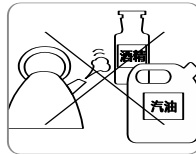
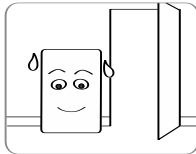

- Schakel het apparaat vóór het uitvoeren van onderhoud, controles en/of verplaatsingen uit en koppel het los van de stroomtoevoer.
- Het HEPA-filter en het actieve koolfilter moeten zodra hun levensduur verlopen is vervangen worden. Koop ze van een geautoriseerde verkoper.

## Opmerkingen bij het onderhoud

Voer, om de levensduur van het apparaat te verlengen, regelmatig onderhoud uit. Schakel het apparaat vóór het onderhoud uit en koppel het los van de stroomtoevoer. Als de filters vervangen moeten worden, knippert op het bedieningspaneel de indicator van de filtervervanging. Deze indicator dient de gebruiker eraan te herinneren dat de oude filters vervangen moeten worden door nieuwe. Het HEPA-filter en het actieve koolfilter moeten tegelijkertijd vervangen worden.

## Reinigingsaanwijzingen

### 1. Reiniging van de buitenkant van het apparaat

Schakel het apparaat uit en koppel het los van de stroomtoevoer vóórdat u begint met het reinigen van de buitenkant ervan.

- Maak gebruik van een zachte schone doek.

- Maak geen gebruik van alcohol, benzine, benzeen of andere chemische reinigingsmiddelen.

## 2. Verwijdering van de PE-verpakking

Maak vóór het eerste gebruik het voorpaneel open, trek de filters uit het apparaat en verwijder hun PE-verpakking - anders zal het apparaat niet in staat zijn de lucht te reinigen.

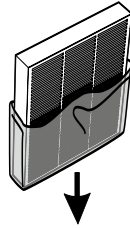

## 3. Reiniging/Vervanging van de filters

Ga, om de filters op de juiste wijze te installeren, te werk volgens de hieronder opgenomen, op de filters aangebrachte afbeeldingen:

- 1) Afbeelding A (hieronder) geeft het volgende weer: Pak de beide zijden van het bovenste deel van het voorpaneel van het apparaat, trek het paneel naar voren en hef het omhoog.

**Opmerking: De zwarte schuimisolatie voor het HEPA-filter kan met water gewassen en na opdrogen opnieuw gebruikt worden. U wordt geadviseerd dit wassen iedere 3 maanden uit te voeren, dit ter verlenging van de levensduur van het HEPA-filter.**

- 2) Afbeelding B geeft het volgende weer: Trek het aan het filter bevestigde lint omlaag, zodat u het HEPA-filter uit de schuimisolatie kunt trekken.
- 3) Afbeelding C geeft het volgende weer: Trek het aan het filter bevestigde lint omlaag, zodat u het koolfilter eruit kunt trekken.
- 4) Plaats de filters terug in het apparaat, en wel in de volgende volgorde: koolfilter, HEPA-filter, zwarte schuimisolatie. Houd het middengedeelte van het voorpaneel met beide handen vast, zodat u de filters m.b.v. het voorpaneel kunt vastzetten, zie afbeelding D.

**Attending: het HEPA- en het koolfilter mogen niet met water gewassen worden.**

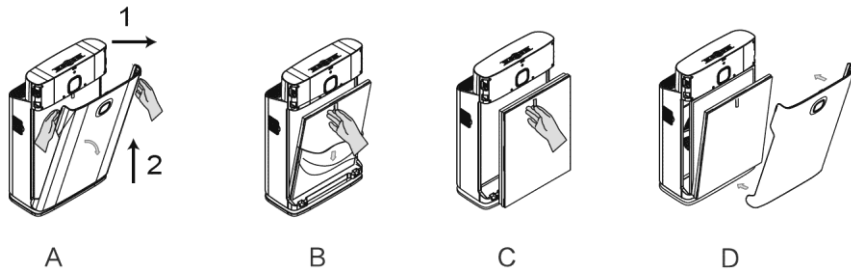

#### 4. Schoonmaken van de luchtkwaliteitssensor

Op de luchtkwaliteitssensor kan zich een laag vuil afzetten, die nauwkeurige meting van de luchtkwaliteit in het vertrek onmogelijk maakt. Om ervoor te zorgen dat het apparaat optimaal functioneert moet de sensor na iedere vervanging van de filtercassettes schoongemaakt worden.

- 1) **BELANGRIJK:** Koppel de luchtreiniger eerst los van het stopcontact.
- 2) Open het witte toegangsluikje in het linker zijpaneel van de luchtreiniger. U ziet dan een kleine opening.
- 3) Bevochtig één uiteinde van een wattenstaafje met een beetje water. Maak de lens van de luchtkwaliteitssensor voorzichtig schoon met dit bevochtigde uiteinde van het wattenstaafje.
- 4) Maak de lens van de luchtkwaliteitssensor vervolgens droog met het tweede, droge uiteinde van het wattenstaafje.
- 5) Sluit het witte toegangsluikje in de linker zijpaneel van de luchtreiniger.
- 6) Sluit de luchtreiniger weer aan op het stopcontact, zodat hij het reinigen van de lucht kan voortzetten.





## Probleemoplossing

---

Probleem	Te controleren	Oplossingen
Het apparaat functioneert niet.	Controleer of het apparaat m.b.v. de knop Power ingeschakeld is.	Schakel het apparaat in.
	Controleer of de stekker van de stroomtoevoer niet los zit.	Sluit de stekker op de juiste manier aan op een functionerend stopcontact.
	Controleer of het voorpaneel op de juiste wijze geïnstalleerd is.	Installeer het voorpaneel van het apparaat op de juiste wijze.
Het apparaat veroorzaakt tijdens het gebruik slechts zeer	Controleer of de PE-verpakking van de filters verwijderd is.	Verwijder de PE-verpakking en installeer de filters in de juiste volgorde.

weinig geluid en blaast een slechts zeer zwakke luchtstroom uit.	Controleer of de luchtuitlaat niet geblokkeerd is.	Schakel het apparaat uit en verwijder alle obstakels.
De uitgeblazen lucht stinkt.	Controleer of zich dichtbij de luchtinvoer geen stinkende voorwerpen bevinden.	Verwijder voorwerpen die stank veroorzaken.
	Controleer of de filters niet vervangen moeten worden.	Vervang de filters van het apparaat.

## Attendingen

---

- ⊗ Maak uitsluitend gebruik van een toevoerspanning van 230 V, 50 Hz. Anders kunnen brand en/of verwondingen door elektrische stroom optreden.
- ⊗ Verbuig en verdraai de toevoerkabel niet te veel, leg er geen knopen in, trek er niet aan en leidt hem niet langs plaatsen met een hoge temperatuur. Beschadiging van deze kabel kan tot brand en/of tot verwondingen door elektrische stroom leiden.
- ⊗ Plaats geen zware voorwerpen op de kabel en zorg ervoor dat hij niet beklemd raakt.
- ⊗ Maak geen gebruik van de kabel als hij beschadigd is of als hij over een beschadigde stekker beschikt, die bijv. uit het stopcontact valt.
- ⊗ Raak de toevoerstekker niet aan met natte handen.
- ⊗ Vervang de kabel niet zelf. Is de kabel beschadigd, richt u dan tot een service-centrum.
- ⊗ Verwijder regelmatig stof en vuil van de toevoerstekker en -kabel.

# Technische gegevens

---

<b>Product</b>	Luchtreiniger SINCLAIR
<b>Aanduiding van het model</b>	SP-45AN
<b>Spanning / frequentie van de stroomtoevoer</b>	220-240 V~ / 50 Hz
<b>Nominaal vermogen</b>	80 W
<b>Geluidsdrukkniveau</b>	Max. 55 dB(A)
<b>Geadviseerde omvang van het vertrek</b>	tot 45 m <sup>2</sup>
<b>Prestatie van de luchtreiniger (CADR)</b>	340 m <sup>3</sup> /uur / 205 CFM
<b>Gebruikstemperatuur / -vochtigheidsgraad</b>	0 - 40 °C / 20 - 90 %
<b>Afmetingen van het product</b>	374 × 594 × 201 mm
<b>Gewicht van het product netto / bruto</b>	6,8 / 8,5 kg

## TERUGNAME VAN ELEKTRONISCH AFVAL



Het op het product of in de begeleidende documentatiematerialen aangebrachte symbool betekent dat afgedankte elektrische of elektronische producten niet tezamen met het normale huishoudelijke afval verwerkt mogen worden. Lever het afgedankte product ten behoeve van de juiste verwerking af bij een hiertoe aangewezen inzamelpunt, waar het zonder betaling in ontvangst genomen zal worden. Door dit product op de juiste wijze te verwerken, helpt u waardevolle natuurlijke grondstoffen te sparen en gezondheidsrisico's voor mensen, die ten gevolge van onjuiste afvalverwerking zouden kunnen ontstaan, te voorkomen. Voor meer gedetailleerde informatie kunt u terecht op het lokale gemeentehuis of bij het dichtstbijzijnde inzamelpunt.

## PRODUCENT

SINCLAIR CORPORATION Ltd.  
1-4 Argyll St.  
London W1F 7LD  
UK  
[www.sinclair-world.com](http://www.sinclair-world.com)

Dit apparaat is geproduceerd in China (Made in China).

## VERTEGENWOORDIGER, KLANTENSERVICE EN -ONDERSTEUNING

Beijer Ref Support BV  
Westfields 1210  
5688 HA Oirschot  
Netherlands  
Tel.: +31 88 122 0700  
[www.beijerref.nl](http://www.beijerref.nl) | [purchasing@beijerref.nl](mailto:purchasing@beijerref.nl)









